



BELÜGYMINISZTERIUM

ORSZÁGOS KATASZTRÓFAVÉDELMI FŐIGAZGATÓSÁG

Tűzvédelmi Műszaki Irányelv Fire Protection Technical Guideline

Azonosító: TvMI 4.3:2022.06.13.

Témakör:

Tűzoltó egységek beavatkozási feltételeinek biztosítása

Ensuring the intervention conditions of firefighting units

A tűz elleni védekezésről, a műszaki mentésről és a tűzoltóságról szóló 1996. évi XXXI. törvény 24/A. § e) pontjában foglalt jogkörömnél fogva a tűzoltó egységek beavatkozási feltételeinek biztosításáról szóló Tűzvédelmi Műszaki Irányelv módosítását egységes szerkezetben kiadom. E Tűzvédelmi Műszaki Irányelv 2022. június 13-tól érvényes és ezzel egyidejűleg a TvMI 4.2:2020.01.22. azonosítóval rendelkező Tűzvédelmi Műszaki Irányelv érvényét veszti.

2022. április „21”

Dr. Góra Zoltán tűzoltó altábornagy
tűzoltósági főtanácsos
főigazgató



A tűzoltó egységek beavatkozási feltételeinek biztosításáról szóló Tűzvédelmi Műszaki Irányelvet (továbbiakban: TvMI) a Tűzvédelmi Műszaki Bizottság dolgozta ki a tűz elleni védekezésről, a műszaki mentésről és a tűzoltóságról szóló 1996. évi XXXI. törvény (továbbiakban: Ttv.) 3/A. § (2) bekezdése alapján.

A TvMI alkalmazása önkéntes. A TvMI alkalmazást úgy kell tekinteni, hogy azzal az Országos Tűzvédelmi Szabályzat (továbbiakban: OTSZ) vonatkozó követelményei teljesülnek, az OTSZ által elvárt biztonsági szint megvalósul. A TvMI és módosításai a BM Országos Katasztrófavédelmi Főigazgatóság (www.katasztrofavedelem.hu) honlapján ingyenesen megtekinthetők és letölthetők.

A TvMI – tartalmi és formai módosítása nélkül – terjeszthető, sokszorosítható.

Az alkalmazás előtt győződjön meg arról, hogy a követelményként figyelembe vett OTSZ-nek megfelelő TvMI-t használja-e.

Tartalomjegyzék

1. Bevezetés	3
2. Fogalmak	4
3. Az építmény megközelítését biztosító út, tűzoltási felvonulási út és terület paraméterei	4
3.1 A megközelítést biztosító út	4
3.2 Tűzoltási felvonulási út kialakítása	4
3.3 A tűzoltási felvonulási terület kialakítása a talpalási helyek kivételével	5
3.4 Talpalási hely kialakítása	6
3.5 A megközelítést biztosító út, a tűzoltási felvonulási út vagy felvonulási terület lezárása	9
3.6 A tűzoltási felvonulási terület megjelölése.....	11
4. Homlokzati mentési pontok kialakítása.....	12
4.1 Homlokzati mentési pont építészeti kialakítása	12
4.2 Homlokzati mentési pont külső hozzáférhetősége	14
4.3 Homlokzati mentési pontok jelölése	14
5. A tűzoltás felvonulási terület, mentés és oltás biztosítása.....	15
6. A tűzoltáshoz szükséges oltóanyag biztosítása	18
7. Tűzcsapok.....	22
8. Oltóvíztárolók.....	23
9. Természetes vízforrás.....	25
10. Fali tűzcsap.....	26
11. Az épületbe jutás biztosítása	27
12. Tűzoltósági beavatkozási központ	27
13. Tűzoltó felvonó	29
14. Napelemek jelölése	29
15. Rendeltetéssel összefüggő megoldások	29
15.1. Tárolási rendeltetés	29
15.2. Transzformátor állomás.....	30
Az irányelvben hivatkozott jogszabályok, szabványok jegyzéke.....	32
A melléklet: Magasból mentő gépjárművek egyes paraméterei és működési tartományai.....	33
B melléklet: Kérelem minta a szükséges oltóvíz mennyiség, szomszédos, vagy közeli létesítmény területéről történő biztosításához	39

1. Bevezetés

1.1 ¹E Tűzvédelmi Műszaki Irányelv (TvMI) tárgya a tűzoltó egységek beavatkozását biztosító jogszabályi követelményeket teljesítő műszaki megoldások ismertetése.

1.2 A Ttv. 3/A. § (3) bekezdése szerint az OTSZ-ben meghatározott biztonsági szint elérhető

- a) tűzvédelmet érintő nemzeti szabvány betartásával,
- b) a TvMI-kben kidolgozott műszaki megoldások, számítási módszerek alkalmazásával, vagy
- c) a TvMI-től vagy a nemzeti szabványtól részben vagy teljesen eltérő megoldással, ha az azonos biztonsági szintet a tervező igazolja.

¹A TvMI-ben található „Megjegyzések”, „Mellékletek”, valamint „Példák” az érdemi résszel összefüggésben iránymutatást, magyarázatot tartalmaznak, az ezektől való eltérés nem jelenti azt, hogy a tervező a TvMI-től a Ttv. 3/A. § (3) bekezdés c) pontja szerint eltért volna.

1.3. ²A TvMI-ben foglalt megoldások választása során az érvényes építési engedély alapján végzett kiviteli tervezés vagy építési tevékenység esetében az építési engedélyezési eljárásakor érvényes verzióban foglalt – az adott követelményt teljesítő – megoldások érvényesíthetők.

Abban az esetben, ha a TvMI megoldásai bővültek, változtak az építési engedélyezési eljárás megkezdése után, akkor azok is alkalmazhatóak, ha

1.3.1. ²az építési engedélyezési eljáráshoz köthető, tűzvédelemhez kapcsolódó jogszabályi környezet nem változott, de a módosított TvMI – az adott követelményt teljesítő – megoldásai teljeskörűen kerülnek alkalmazásra, vagy

1.3.2. ²az építési engedélyezési eljáráshoz köthető, tűzvédelemhez kapcsolódó jogszabályi környezet megváltozott, és a jogszabályi követelmény, valamint a hozzá rendelt TvMI – az adott követelményt teljesítő – megoldásai együttesen, teljeskörűen kerülnek alkalmazásra.

²Megjegyzés 1:

Az OTSZ módosításának hatálybalépésekor folyamatban lévő ügyekben, amennyiben az építető, beruházó a módosított OTSZ rendelkezéseinek teljeskörű alkalmazása mellett dönt, akkor a módosított OTSZ hatálybalépése után érvényes TvMI-ben foglaltak az irányadók.

²Megjegyzés 2:

Módosított építési engedélyezési eljárás során, amennyiben az OTSZ előírásai – az előző tervhez képest – megváltoztak, és a hatályos előírásokat a módosítások körében és mértékében figyelembe vették, akkor a változások körében a módosított OTSZ hatálybalépése után érvényes TvMI-ben foglaltak az irányadók.

1.4. ²Építési engedélyezési eljárás nélküli átalakítás, bővítés, felújítás, korszerűsítés, rendeltetés-, illetve tűzvédelmi helyzet megváltoztatása esetén, az erre irányuló (kivitelezési) tevékenység megkezdésének időpontjában hatályos OTSZ követelményeit kielégítő TvMI megoldásai alkalmazandók.

²Megjegyzés 1:

Az érvényes TvMI-ben foglalt megoldásokat legalább a változás körében és mértékében szükséges alkalmazni.

²Megjegyzés 2:

Ilyen esetekben figyelemmel kell lenni a változások építmény, építményrész tűzvédelmi helyzetét befolyásoló hatásaira. Az építmények átalakításakor, felújításakor törekedni kell az olyan megoldások alkalmazására, amelyek az építmény tűzvédelmi helyzetét javítják, de a meglévő állapotot nem ronthatják.

¹módosult 2020.01.22.

²módosult 2022.06.13.

2Megjegyzés 3:

Az 1.4. pont szerinti (kivitelezési) tevékenységek megkezdése előtt készített tervek átdolgozása, aktualizálása is szükségessé válhat, amennyiben azok nem alkalmasak a (kivitelezési) tevékenység megkezdésének időpontjában hatályos OTSZ követelmények kielégítésére.

2. Fogalmak

2.1. ¹A TvMI alkalmazása során az OTSZ és a szakterületre vonatkozó szabványok fogalmait kell alapul venni.

2.2. ¹A 2.1. ponton túl, jelen irányelven belül az alábbi fogalom kerül alkalmazásra:

2.2.1. ^{1,2}*Oltóvíztároló:* a tűz oltására megfelelő minőségű és mennyiségű víz tárolására alkalmas tartály vagy építmény, amely rendelkezik a vonatkozó előírásoknak megfelelő vízkivételi lehetőséggel.

2.2.2. ¹*Építmény megközelítését biztosító út:* a tűzoltó egységek vonulása és működése céljára figyelembe vehető, a tűzoltó gépjárművek nem rendszeres közlekedésére és működtetésére alkalmas kialakítású és állapotú út.

3. ²Az építmény megközelítését biztosító út, tűzoltási felvonulási út és terület paraméterei**3.1 ²A megközelítést biztosító út**

3.1.1. ²Az olyan tűzoltó vízforrás létesítésére kötelezett szabadtéri rendezvény és tárolási egység, valamint olyan építmény esetében, amely nem kötelezett tűzoltási felvonulási terület létesítésére, a megközelítését biztosító út megfelelő, ha:

- a) legalább 2,5 m széles és 4,0 m magas úrszelvényt biztosít,
- b) ²tűzoltó gépjárművek nem rendszeres közlekedésére alkalmas,
- c) ²a létesítményhez tartozó oltóvízforrás megközelítését biztosítja.

Megjegyzés 1:

Az építmény megközelítését biztosító út és a megközelítendő építmény közötti távolság lehetőség szerint ne legyen nagyobb 100 méternél.

2Megjegyzés 2:

Több kisebb, 50 m²-es tűzszakasznál kisebb tűzszakasszal rendelkező épületek létesítése esetén (pl. üdülőtelep, kemping stb.) az egyedi épületek megközelíthetőségét és ezáltal a létesítmény olthatóságát célszerű a 3.1.1. pont szerint biztosítani.

3.2 Tűzoltási felvonulási út kialakítása

3.2.1. ²A tűzoltási felvonulási terület, illetve a tűzoltási felvonulási terület létesítésére kötelezett létesítmény tűzoltó vízforrásának és tűzoltási felvonulási területének megközelítését tűzoltási felvonulási útról kell biztosítani.

3.2.2. ¹A tűzoltási felvonulási út kialakítására – teherbírás szempontjából – alkalmas az olyan út, amely megfelel a vonatkozó ütügyi műszaki előírásnak, de legalább kisforgalmú utak A₁ tervezési osztályának.

3.2.3. A tűzoltási felvonulási út kialakítására – geometria szempontjából – alkalmas az olyan út, amely

- a) szélessége legalább 3,5 méter,
- b) ¹a szabad magassága legalább a közúti úrszelvény magasság, 4,7 méter.

3.3 A tűzoltási felvonulási terület kialakítása a talpalási helyek kivételével

Megjegyzés:

A tűzoltási felvonulási terület kialakítására az alábbiaktól eltérő megoldást is tartalmaz a 15. fejezet.

3.3.1. A tűzoltási felvonulási terület kialakítására – teherbírás szempontjából – alkalmas az olyan terület,

a) amely megfelel a vonatkozó útiügyi műszaki előírásnak, de legalább kisforgalmú utak A₁ tervezési osztályának,

Megjegyzés:

A tervezési osztályokat az e-UT 06.03.12 számú útiügyi műszaki előírás tartalmazza.

b) ahol statikailag megfelelően méretezett födémek, közműalagutak, hidak és aknafedelek találhatóak.

3.3.2. A tűzoltási felvonulási terület kialakítására – geometria szempontjából – alkalmas az olyan terület, amely

a) szélessége legalább 6 méter,

b) íves szakaszának külső fordulási sugara legalább 12,5 méter,

Megjegyzés:

Az íves szakasz kialakításánál a környezetében elhelyezett tárgyak, növények elhelyezésénél figyelembe kell venni a magasból mentő gépjármű felépítmények túlnyúlását is.

c) a szabad magassága legalább a közúti úrszelvény magasság, 4,7 méter,

d) lejtése legfeljebb 5%.

3.3.3. A tűzoltási felvonulási terület kialakítására – elhelyezés szempontjából – alkalmas az olyan terület, amely

a) az épület legalább egy homlokzata teljes hosszán biztosítja a beavatkozás feltételeit,

Megjegyzés:

A tűzoltási felvonulási területet lehetőség szerint az épület hosszanti oldalán kell kialakítani az épület belső kiürítési útvonalainak és homlokzati mentési pontjainak figyelembe vételével.

b) az épület homlokzatától a tűzoltási felvonulási terület tengelytávolsága általános esetben 5-20 méter, merőleges, vagy bizonyos szögben kialakított talpalási hellyel rendelkező tűzoltási felvonulási terület esetén ez a távolság maximum 30 méter lehet.

c) olyan kialakítású, hogy a tűzoltó gépjárművek, a magasból mentő a helyszínt biztonságosan, tolatás nélkül el tudják hagyni.

2Megjegyzés:

A helyszín biztonságos elhagyására az alábbi ábrák adnak megfelelő megoldást.

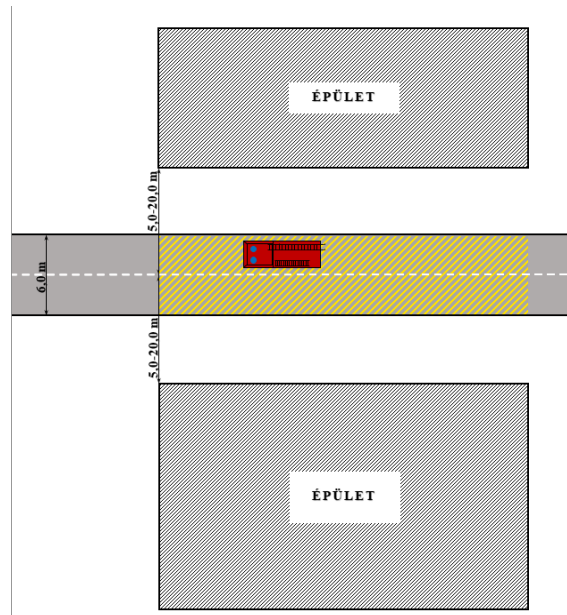

1. ábra

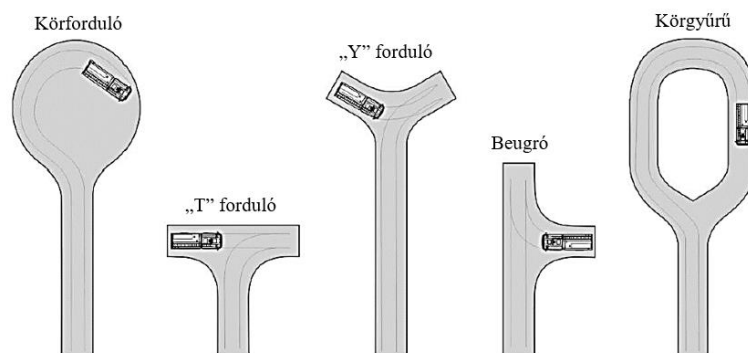

2. ábra

3.4 Talpalási hely kialakítása

- 3.4.1. ¹A talpalási hely kialakítására – teherbírás szempontjából – alkalmas az olyan terület, amely elvisel talpanként (400 x 400 mm talpalási alapterület figyelembevételével) 30 tonnás jármű összsúly 70 %-ának megfelelő talpalási nyomást alakváltozás és megsüllyedés nélkül.

¹Megjegyzés 1:

A gépjárműsúly 70 %-a a szélteher és a hőteher figyelembevételének elhagyásából adódik.

¹Megjegyzés 2:

A fentiekben kiszámolt érték $1,3125 \text{ N/mm}^2$. Ha a talpalási pontokat (statikai szempontból) merev alátámasztással kötik össze, ez az érték csökkenthető számítással igazolt mértékben.

¹Megjegyzés 3:

A tűzoltási felvonulási területen a talpalási helyeken földemek, közműalagutak, aknafedelek ne legyenek elhelyezve. Ha valamilyen oknál fogva mégis szükséges, akkor e szerkezeti elemek az adott terhelésre statikailag megfelelően méretezettek legyenek és legyen egyértelműen jelölve a megengedett talpalási helyek.

A talpalási hely kialakítására – geometria szempontjából – alkalmas az olyan terület, amely

- a) szélessége legalább 7,5 méter,

¹módosult 2020.01.22.

²módosult 2022.06.13.

- b) hossza legalább 12 méter,
- c) szabad magassága lehetővé teszi a magasból mentő jármű, akadály nélküli működését,
- d) lejtése legfeljebb 5%,
- e) a mentési homlokzattól a talpalási hely hosszanti tengely-távolságának legközelebbi pontja 8-14 méter,

Megjegyzés:

A talpalási hely a mentési homlokzattal párhuzamosan (3. ábra), szöglet bezáróan (4. ábra) és merőlegesen (5. ábra) is kialakítható. A talpalási helyen történő beállásnál figyelembe kell venni az adott magasból mentő gépjármű működési tartományát, amire az A melléklet ad példákat.

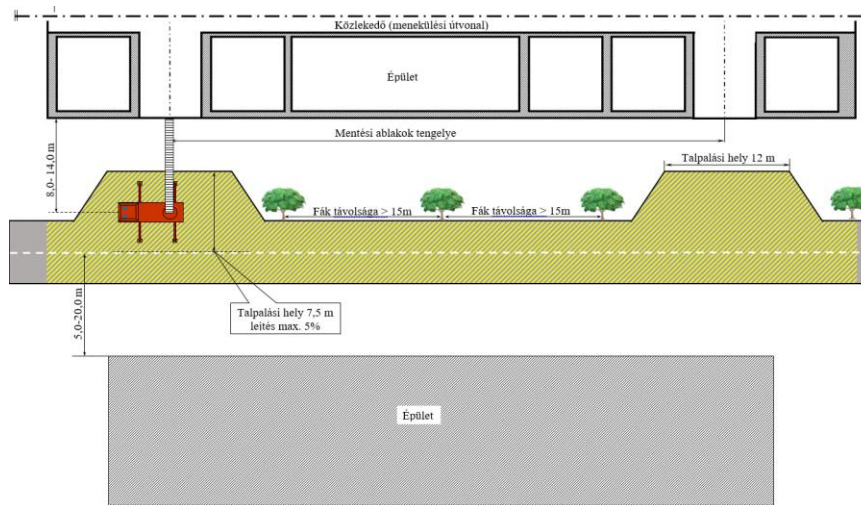

3. ábra

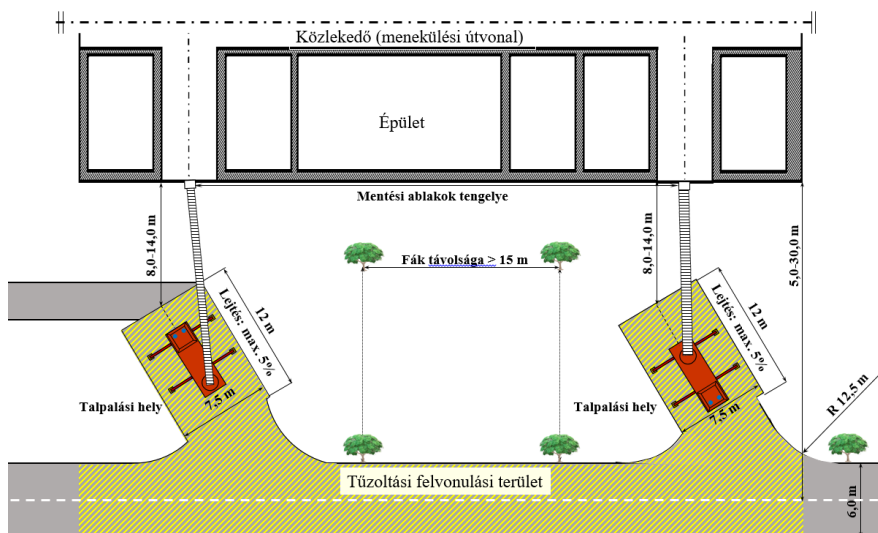

4. ábra

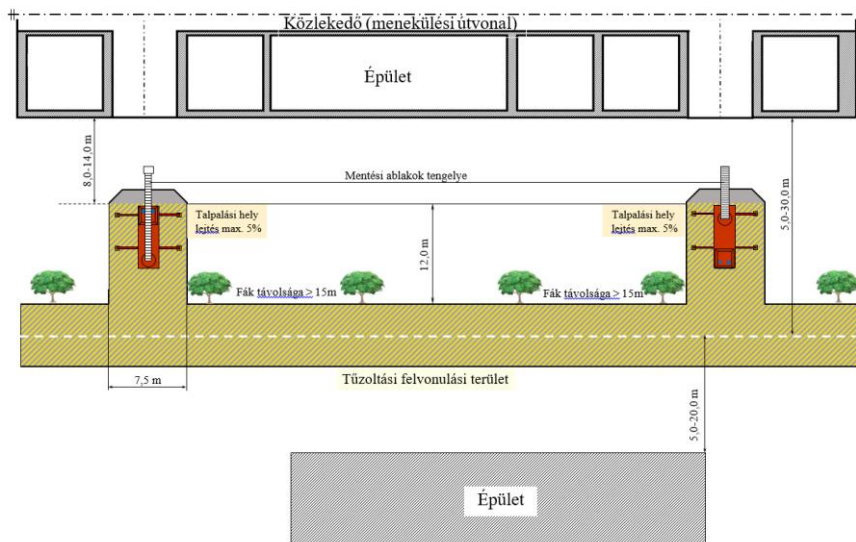

5. ábra

- f) ha a tűzoltási felvonulási terület és a mentésre alkalmas homlokzat közötti területen fasor telepítésére kerül sor, akkor a fák törzseinek egymás közötti távolsága legalább 15 m, kivéve, ha a kialakítás megfelel a 3.4.3. pontban meghatározott méreteknak, ugyanez vonatkozik a villamos vagy egyéb tartóoszlopok elhelyezésére is,
- g) környezetében, valamint a talpalási hely és a mentési homlokzat között a magasból mentő gépjármű működését akadályozó épületrész, légvezetékek, tereptárgyak, berendezések, növényzet és más akadályok nincsenek.

¹Megjegyzés:

A tervezés során figyelembe veendő a kosár lerakásához szükséges terület is.

3.4.3. ¹A magasból mentő gépjármű működését nem akadályozza:

- a) az épületnek a talpalási hely felé eső homlokzatához csatlakozó alacsonyabb épületrész vagy építmény, ha annak homlokzatsíkja az 1. táblázatban meghatározott távolságra helyezkedik el a homlokzati mentési pontot tartalmazó homlokzati sík előtt,

A csatlakozó épületrész szélessége		
párkány magasság	csatlakozó épületrész szélessége (m ²)	
	Ha a talpalási hely tengelyének távolsága a homlokzattól	
	8,0 m	14,0 m
6 m-ig	5	8
6 m felett 9 m-ig	3,5	5,5
9 m felett 12 m-ig	3	4,5
12 m felett 15 m-ig	2,5	3,5

1. táblázat

¹Megjegyzés*:

A csatlakozó épületrész szélességi méretét a talpalási hely tényleges tengely-távolságának függvényében a táblázati értékek lineáris interpolálásával lehet meghatározni.

- b) az a tereptárgy, berendezés, növényzet és más akadály, amely az 1. táblázatban meghatározott kiterjedésű, a homlokzati mentési pontot tartalmazó homlokzatra merőleges síkban kijelölt felületen belül helyezkedik el,

¹Megjegyzés:

Fa esetén annak maximális, fajtától függő magasságát kell figyelembe venni. A fa rendszeres visszavágása, illetve annak vállalása nem vehető figyelembe.

- c) az a tereptárgy, berendezés, növényzet és más akadály, amely a szomszédos tereptárgytól elégséges távolságra helyezkedik el.

Megjegyzés:

A homlokzati síkkal párhuzamos vonalban telepített fák, oszlopok esetén az elégséges távolság legalább 15 méter.

3.5 **2A megközelítést biztosító út, a tűzoltási felvonulási út vagy felvonulási terület lezárása**

3.5.1. Tűzoltási felvonulási terület, út lezárására alkalmas

- a) az olyan kivehető poller, amely

- aa) eltávolítása, nyitása a tűzoltó gépjárműveken rendszeresített egyetemes kapcsolókulccsal vagy tűzcsapkulccsal biztosított (6. ábra),



6. ábra

- ab) eltávolítása után nem marad kiálló rész az útburkolatban, amely az áthaladó járműben kárt okozhat (7. ábra),



7. ábra

- ac) kulcsos nyitás esetén a kulcs a poller melletti kulcsszéfdobozban van elhelyezve, melyet a tűzoltó gépjárműveken elhelyezett kulcsszéf nyitó kulccsal lehet kinyitni (8. ábra),



8. ábra

ad) egy poller kivétele maximum 15 másodpercet vehet igénybe,,

ae) a felső 1/3 részén, legalább 20 cm hosszán, piros fényvisszaverő festéssel jelölve van úgy, hogy minden irányból látható (9. ábra),

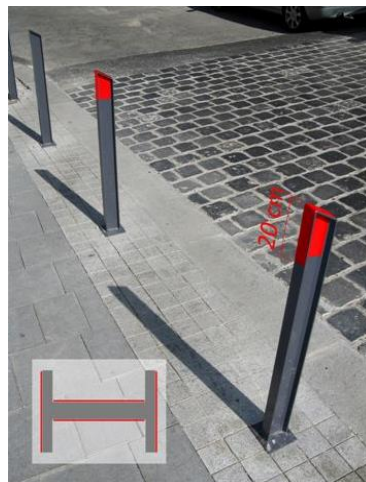

9. ábra

b) az olyan süllyedő oszlop, amely

ba) teljes mértékben az úttest és burkolat szintjébe lesüllyed (10. ábra),



10. ábra

bb) áramszünet esetén automatikusan lesüllyed, vagy kézi erővel lesüllyeszthető,

bc) a helyszínen kulcsszéf nyitó kulccsal lehet áramtalanítani.

Megjegyzés:

Egyes esetekben központilag vezérelhető, illetve a kapcsolódó épület tűzjelző jelére is lesüllyedhet.

c) ¹az olyan sorompó, kapu, amely

ca) ¹nyitott állapotban a tűzoltási felvonulási út, terület teljes szélességében, magasságában biztosítja a tűzoltógépjárművek áthaladását,

cb) ¹áramszünet esetén automatikusan nyílik, vagy kézi erővel nyitható,

cc) ¹a helyszínen kulcsszéf nyitó kulccsal lehet áramtalanítani, vagy nyitni. (Létesítmény esetében akkor szükséges, ha nincs a területen 24 órás szolgálat.)

^{1,2}*Megjegyzés:*

A lezárás egyes esetekben központilag vezérelhetően, vagy a kapcsolódó épület tűzjelző jelére, vagy a kiérkező tűzoltó gépjármű jelzésére megnyílik.

3.6 ¹A tűzoltási felvonulási terület megjelölése

3.6.1. ²Az OTSZ 66. § (3) bekezdése szerinti esetekben a tűzoltási felvonulási terület megjelölésére alkalmas

a) ^{1,2a} tűzoltási felvonulási terület kezdeténél elhelyezett **várakozni** tilos jelzőtábla (Útügyi Műszaki Előírás e-UT 04.02.23 Közúti Jelzőtáblák (C) Tiltó vagy korlátozó jelzőtáblák és jelképeik szerint), vagy

^{1,2}*Megjegyzés 1:*

A jelzőtábla alatt kiegészítésképpen feltüntethető a tűzoltási felvonulási terület hossza. (11. ábra).

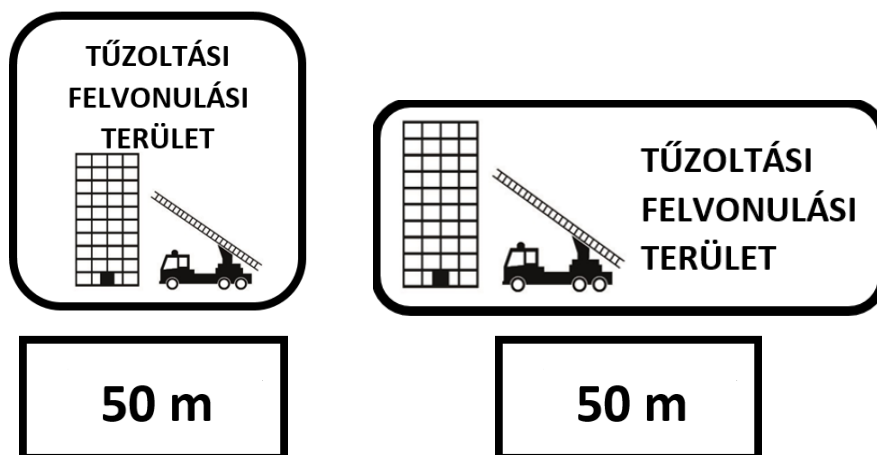

11. ábra

¹*Megjegyzés 2:*

A kiegészítő tábla méretét a 4/2001. (I. 31.) KÖVIM rendelet tartalmazza.

¹*Megjegyzés 3:*

Ha több irányból megközelíthető a tűzoltási felvonulási terület, akkor mindegyik irányból a terület kezdeténél szükséges a jelzőtáblát elhelyezni.

¹*Megjegyzés 4:*

Több épületből álló „lakótelepi/lakóparki épületcsoport” esetében javasolt térképszerű sematikus ábrázolást tartalmazó táblával mutatni:

- az érkező útról történő ajánlott behajtási pontot, a lakótelepen belüli tűzoltási felvonulási területet, útvonalat,
- az egyes épületekhez rendelt talpalási helyet.

¹módosult 2020.01.22.

²módosult 2022.06.13.

- b) ²a mentési pont kialakítása szerint lehet
- lodzsa, erkély, terasz, franciaerkély ajtó legfeljebb 1,0 m korlát- vagy mellvédmagassággal,
 - ²ablak, fix vagy nyitható üvegezett szerkezet legfeljebb 1,0 m parapetmagassággal, üvegosztó vagy tokosztó nélküli tiszta nyílásmérete legalább 0,9 m szélességű és 1,20 m magasságú,
 - ²magastetőn elhelyezett tetőszinti mentési platform leesés elleni védelemmel,
 - tetősík ablak.

Megjegyzés:

Mentési pontként nem vehetők figyelembe a hő- és füstelvezető szerkezetek, nyílászárók.

- c) a mentési pont (kívülről vagy belülről) nyitható üvegezett, vagy fix üvegezett kialakítású,
- d) ²fix üvegezett, vagy csak belülről nyitható kialakítás esetén a felülete osztás nélküli kézi eszközzel betörhető és morzsalékosan törő. (Az üveg összetörésekor nem keletkeznek éles szélű, nagy üvegdarabok.)

Megjegyzés 1:

A morzsalékos törés célja az ablak betörésénél, illetve az ablakon való áthaladás során az esetleges sérülések elkerülése. Az edzett üvegre a morzsalékos törés jellemző, emiatt az edzett üvegre vonatkozó termékszabvány szerint gyártott üveg alkalmazható a mentésre szolgáló nyílászáróban.

Hőszigetelő üvegezés akkor megfelelő kialakítású, ha az előző feltétel minden üvegrétegre teljesül.

Megjegyzés 2:

A normál float üveg törésére jellemzőek a nagy, éles szélű darabok, míg a ragasztott (laminált) üvegek azért nem felelnek meg, mert nem vagy nagyon nehezen törhetőek csak be.

Megjegyzés 3:

Minden olyan kialakítás – például fóliázás – nem megengedett, amely a morzsalékos törést meggátolja, az üveget annak sérülése/törése esetén egyben tartja.

- e) ²a mentésre szolgáló ablak felső csapágyazással nyíló vagy oldalt nyíló kivitelű, amely a tetősíkra legalább 90 fokra nyíljon annak érdekében, hogy a mentéshez a teljes tiszta nyílásfelület rendelkezésre álljon (14. ábra), valamint visszacsapódás ellen védett.

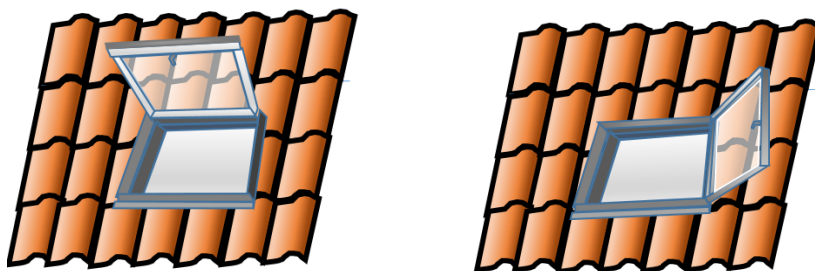

14. ábra

Megjegyzés:

*A billenő (középső tengely körül forgó) kialakítás mentési pontként nem felel meg. Az olyan vízszintes tengely körül forgó ablak, amelynek a mentésre alkalmas tiszta nyílásmérete eléri a 0,9 m * 1,2 m méretet és teljesíti a 4.1. pontban foglalt feltételeket, alkalmazható mentési pontként.*

- f) ²a tetősíkból elhelyezett, mentést szolgáló ablak alsó éle a padlótól, illetve a padlón elhelyezett legalább 1 méter széles padozattól vagy fellépőtől legfeljebb 0,6 méter található (15. ábra).

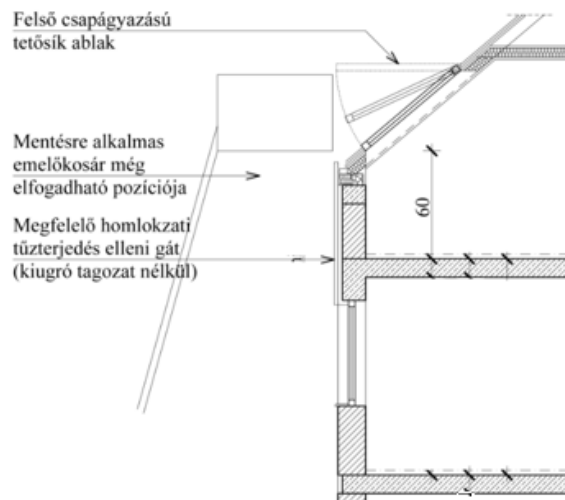

15. ábra

4.2 ²Homlokzati mentési pont külső hozzáférhetősége

- 4.2.1. ²A mentési pont kialakítása megfelelő, amennyiben a mentést biztosító tűzoltó technikai eszközökkel történő elérhetősége állandóan biztosított.

Megjegyzés 1:

A mentési pont elé a homlokzatra, annak használatát megakadályozó fix szerkezet, növényekkel beültetett vagy befuttatott homlokzat nem helyezhető el.

Megjegyzés 2:

A mentésre szolgáló ablak magasból mentő szerrel történő megközelíthetőségét nem akadályozhatják építészeti kialakítások, Pld. nagy kiülésű párkány vagy eresz. Szükség esetén a mentést tetőjárda könnyítheti meg.

4.3 Homlokzati mentési pontok jelölése

- 4.3.1 Homlokzati mentési pontok épületen belüli jelölésére alkalmas

- a) ^{1,2}a mentésre szolgáló nyílászárón elhelyezett piktogram (16. ábra), vagy felirat



16. ábra

Megjegyzés:

Példa a felíratra: „Mentési pont, kérjük, hagyja szabadon!”

- b) ^{1,2}a mentésre szolgáló nyílászárót tartalmazó helyiség, helyiségcsoport bejáratán elhelyezett piktogram (16. ábra), vagy felirat

¹módosult 2020.01.22.

²módosult 2022.06.13.

Megjegyzés:

Példa a feliratra: „A helyiségben mentési pont található”

- 4.3.2. ²Homlokzati mentési pontok épületen kívüli jelölésére alkalmas az épületek homlokzatán a mentési pontoknál, a tűzoltási felvonulási területről jól láthatóan elhelyezett, legalább 10 cm átmérőjű piros pont (17. ábra).

^{1,2}Megjegyzés:

Javasolt fényvisszaverő, időtálló és időjárás viszonyoknak ellenálló anyagból készült, függőleges vonalban elhelyezett jelölés, melynek színe RAL3000 vagy RAL3001.

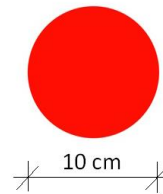

17. ábra

5. ²A tűzoltás felvonulási terület, mentés és oltás biztosítása

- 5.1. A tűzoltási felvonulási terület biztosítottnak tekinthető, amennyiben
- annak megközelítése a 3.2. szerinti tűzoltási felvonulási út paramétereit kielégítő útról lehetséges, és
 - kialakításakor a 3.3. pontban foglalt tűzoltási felvonulási területre vonatkozó paraméterek teljesülnek.
- 5.2. ²A magasból mentés feltételei biztosítottnak tekinthetők, amennyiben
- tűzoltási felvonulási terület biztosított,
 - mentési homlokzat előtt a 3.4. pont szerinti mentésre alkalmas talpalási helyet alakítanak ki, és
 - homlokzati mentési pontok kialakítása megfelel a 4. pontban foglaltaknak.

²Megjegyzés:

Az 5.3. - 5.8. pontban meghatározott feltételrendszer kizárólag a tűzoltási felvonulási terület és a magasból mentés feltételeinek nem teljesülésére határoz meg feltételrendszert, melynek az OTSZ egyéb előírásaival együttesen kell teljesülnie.

- 5.3. ²Az olyan új létesítésű épületek esetén, – kivéve az OTSZ 36. § (4) bekezdésben foglalt épületeket – melyek legfelső használati szintje a 14 m-t meghaladja, de a 30 m-t nem, és az 5.2. pont szerint a magasból mentés feltételei nem biztosítottak, a következő kialakítás megfelelő:
- 5.3.1. az épület teljes területén – a lakások kivételével – a vonatkozó előírásoknak megfelelő, teljeskörű automatikus tűzjelző berendezést, ahhoz kapcsolódóan tűzoltósági tűzátjelzést létesítenek és
- 5.3.2. az a)-c) pontok egyike teljesül:

¹módosult 2020.01.22.

²módosult 2022.06.13.

- a) a 14 méter feletti szintmagasságú szintek menekülési útvonalát képező valamennyi füstmentes lépcsőház a kiürítés első szakaszában elérhető,
- b) a 14 méter feletti szintmagasságú szinteken valamennyi helyiségből legalább két, menekülési útvonalat képező füstmentes lépcsőház elérhető, vagy
- c) lakó alaprendeltetésű kockázati egység esetén a 14 méter feletti szintmagasságú szintek menekülési útvonalát képező valamennyi lépcsőház túlnyomásos szellőztetésű füstmentes lépcsőház.

Megjegyzés:

Ezekben az esetekben az OTSZ 60. §-a alapján a menekülési útvonalat képező lépcsőházat füstmentes lépcsőházként kell kialakítani.

- 5.4. ²Az olyan új létesítésű épületek esetén, – kivéve az OTSZ 36. § (4) bekezdésben foglalt épületeket – melyek legfelső használati szintje meghaladja a 30 m-t és az 5.2. pont szerint a magasból mentés feltételei nem biztosított, a következő kialakítás megfelelő:
 - 5.4.1. az épület teljes területén – a lakások kivételével – a vonatkozó előírásoknak megfelelő, teljeskörű automatikus tűzjelző berendezést, ahhoz kapcsolódóan tűzoltósági tűzátjelzést létesítenek és
 - 5.4.2. az épület teljes területén – lakóépületek 7 métert meg nem haladó szintmagasságú szintjein, illetve 4 méternél nem mélyebben fekvő szintjein elhelyezkedő maximum 2500 m² alapterületű nem lakó alaprendeltetésű kockázati egységek, továbbá lakó alaprendeltetésű kockázati egységek kivételével – a vonatkozó előírásoknak megfelelő, teljeskörű automatikus tűzoltó berendezést létesítenek,
 - 5.4.3. a 30 méter feletti szinteket szintenként önálló tűzszakaszként alakítják ki és
 - 5.4.4. az a)-b) pontok egyike teljesül:
 - a) a 30 méter feletti szinteken szintenként egy tűzszakasz létesítése esetén valamennyi helyiségből legalább két előteres túlnyomásos füstmentes lépcsőház elérhető,
 - b) a 30 méter feletti szinteken szintenként több tűzszakasz létesítése esetén
 - ba) valamennyi tűzszakaszt az a) pont szerint alakítják ki vagy
 - bb) valamennyi tűzszakaszban túlnyomásos füstmentes lépcsőházat létesítenek és valamennyi tűzszakaszból legalább egy másik tűzszakasz füstmentes lépcsőháza elérhető.
- 5.5. ²Az olyan új létesítésű épületek esetén, – kivéve az OTSZ 36. § (4) bekezdésben foglalt épületeket – melyek legfelső használati szintje a 14 m-t meghaladja, de a 30 m-t nem, és az 5.2. pont szerint a magasból mentés és az 5.1. pont szerint a tűzoltási felvonulási terület feltételei nem biztosítottak, a következő kialakítás megfelelő:
 - 5.5.1. ²az épület teljes területén – a lakások kivételével – a vonatkozó előírásoknak megfelelő, teljeskörű automatikus tűzjelző berendezést, ahhoz kapcsolódóan tűzoltósági tűzátjelzést létesítenek,
 - 5.5.2. ²az épület teljes területén – a lakó alaprendeltetésű kockázati egységek, valamint a lakóépületek 7 métert meg nem haladó szintmagasságú szintjein, illetve 4 méternél nem mélyebben fekvő szintjein elhelyezkedő, maximum 2500 m² alapterületű, nem lakó alaprendeltetésű kockázati egységek kivételével – a vonatkozó előírásoknak megfelelő beépített tűzoltó berendezést létesítenek,
 - 5.5.3. az épülettől – a tömlő akadálymentes fektetési útvonalán mérve – legfeljebb 30 méteren belül megközelítési útvonalat biztosítanak,
 - 5.5.4. a megközelítési útvonalon, az épülettől legfeljebb 50 méteren belül legalább 2 db föld feletti tűzcsapot helyeznek el,
 - 5.5.5. a 14 méter feletti szintmagasságú szintek menekülési útvonalát képező valamennyi lépcsőházat tűzgátló építményszerkezetekkel határolják és
 - 5.5.6. az a)-c) pontok egyike teljesül:

¹módosult 2020.01.22.

²módosult 2022.06.13.

- a) a 14 méter feletti szintmagasságú szintek menekülési útvonalát képező valamennyi lépcsőházat túlnyomásos szellőztetésű füstmentes lépcsőházként alakítják ki,
- b) a 14 méter feletti szintmagasságú szintek menekülési útvonalát képező valamennyi füstmentes lépcsőház a kiürítés első szakaszában elérhető, vagy
- c) a 14 méter feletti szintmagasságú szinteken valamennyi helyiségből legalább két, menekülési útvonalat képező füstmentes lépcsőház elérhető.

Megjegyzés:

Ezekben az esetekben az OTSZ 60. §-a alapján a menekülési útvonalat képező lépcsőházat füstmentes lépcsőházként kell kialakítani.

5.6. ² Az olyan új létesítésű épületek esetén, – kivéve az OTSZ 36. § (4) bekezdésben foglalt épületeket – melyek legfelső használati szintje meghaladja a 30 m-t, az 5.2. pont szerint a magasból mentés feltételei és az 5.1. pont szerint a tűzoltási felvonulási terület nem biztosítottak, a következő kialakítás megfelelő:

- 5.6.1. az épület teljes területén a vonatkozó előírásoknak megfelelő, teljeskörű automatikus tűzjelző és tűzoltó berendezést, ahhoz kapcsolódóan tűzoltósági tűzátjelzést létesítenek,
- 5.6.2. az épülettől – a tömlő akadálymentes fektetési útvonalán mérve – legfeljebb 30 méteren belül megközelítési útvonalat biztosítanak,
- 5.6.3. a megközelítési útvonalon, az épülettől legfeljebb 50 méteren belül legalább 2 db föld feletti tűzcsapot helyeznek el,
- 5.6.4. a 30 méter feletti szinteket szintenként önálló tűzszakaszként alakítják ki és
- 5.6.5. az a)-b) pontok egyike teljesül:
 - a) a 30 méter feletti szinteken szintenként egy tűzszakasz létesítése esetén valamennyi helyiségből legalább két előteres túlnyomásos füstmentes lépcsőház elérhető.
 - b) a 30 méter feletti szinteken szintenként több tűzszakasz létesítése esetén
 - ba) valamennyi tűzszakaszt az a) pont szerint alakítják ki vagy
 - bb) valamennyi tűzszakaszban túlnyomásos füstmentes lépcsőházat létesítenek és valamennyi tűzszakaszból legalább egy másik tűzszakasz füstmentes lépcsőháza elérhető.

5.7. Az OTSZ 36. § (4) bekezdésben foglalt épületek kivételével, a meglévő épületek tetőtérbeépítése, emeletráépítése esetén, amennyiben az átépítés után a legfelső használati szint a 14 métert meghaladja, de nem éri el a 30 métert és az 5.2. pont szerint a magasból mentés feltételei nem biztosítottak, a kialakítás megfelelő, ha az a)-b) pontok egyike teljesül:

- a) a 14 méter feletti szintmagasságú szintek menekülési útvonalát képező valamennyi lépcsőházat túlnyomásos szellőztetésű füstmentes lépcsőházként alakítják ki, vagy
- b) maximum kettő 14 méter feletti, legfeljebb 1000 m² szintenkénti alapterületű szinttel való bővítés esetén a 14 méter feletti szintmagasságú új szintek valamennyi helyiségéből legalább két, menekülési útvonalat képező, hő- és füstelvezetéssel kialakított vagy füstmentes lépcsőház elérhető.

5.8. Az OTSZ 36. § (4) bekezdésben foglalt épületek kivételével, a meglévő épületek tetőtérbeépítése, emeletráépítése esetén, amennyiben az átépítés után a legfelső használati szint a 14 métert meghaladja, de nem éri el a 30 métert, és az az 5.2. pont szerint a magasból mentés és az 5.1. pont szerint beavatkozás feltételei nem biztosítottak, a következő megoldások megfelelőek:

¹módosult 2020.01.22.

²módosult 2022.06.13.

- 5.8.1. az épület teljes területén – a lakások kivételével – a vonatkozó előírásoknak megfelelő, teljeskörű automatikus tűzjelző berendezést, ahhoz kapcsolódóan tűzoltósági tűzátjelzést létesítenek,
- 5.8.2. az új létesítésű szintek teljes területén – a lakó alaprendeltetésű kockázati egységek kivételével – a vonatkozó előírásoknak megfelelő beépített tűzoltó berendezést létesítenek,
- 5.8.3. az épülettől – a tömlő akadálymentes kifektetési útvonalán mérve – legfeljebb 30 méteren belül megközelítési útvonalat biztosítanak,
- 5.8.4. a megközelítési útvonalon, az épülettől legfeljebb 50 méteren belül legalább 2 db föld feletti tűzcsapot helyeznek el,
- 5.8.5. maximum kettő 14 méter feletti, legfeljebb 1000 m² szintenkénti alapterületű szinttel való bővítés esetén az új szinteket a meglévő épülettől külön tűzszakaszként alakítják ki.
- 5.8.6. az a-b) pontok egyikét teljesítik:
 - a) a 14 méter feletti szintmagasságú szintek menekülési útvonalát képező valamennyi lépcsőházat túlnyomásos szellőztetésű füstmentes lépcsőházként alakítják ki,
 - b) maximum kettő 14 méter feletti, legfeljebb 1000 m² szintenkénti alapterületű szinttel való bővítés esetén a 14 méter feletti szintmagasságú új szintek valamennyi helyiségéből legalább két, menekülési útvonalat képező, hő- és füstelvezetéssel kialakított vagy füstmentes lépcsőház elérhető.

6. A tűzoltáshoz szükséges oltóanyag biztosítása

- 6.1. ²Az oltóvízforrás tűzoltó gépjárművel való megközelíthetősége teljesül, ha a tűzoltógépjármű közlekedésére alkalmas 3.1. pont szerinti út létesül és ez olyan távolságra megközelíti a vízforrást, hogy a tűzoltóságnál rendszeresített felszereléssel az oltóvíz a vízforrásból a gépjárműig eljuttatható.

¹Megjegyzés:

Szívótömlő (oltóvíz-tározó vagy természetes vízforrás igénybevétele) esetén maximum 8 méteres tömlőhosszat, nyomótömlőnél (nyomás alatt lévő tűzcsap alkalmazásakor) maximum 20 méteres tömlőhosszat lehet figyelembe venni.

- 6.2. ²Megfelelő a vízforrás elhelyezése, ha az OTSZ-ben meghatározott távolságok a vízforrás és a védendő építmény vagy szabadtéri éghető anyag-tároló között a tömlőfektetés szempontjából akadálymentes területen mérve teljesül.

²Megjegyzés 1:

Külön követelmény vonatkozik a tűzcsapokra, oltóvíztárolókra, valamint a nem időszakos természetes felszíni vizekre.

²Megjegyzés 2:

Nagy kiterjedésű (akár több 100 m-es homlokzatokkal rendelkező) épületek esetén a beavatkozás feltételeinek biztosításához célszerű az épület körül úgy elhelyezni a tűzcsapokat, hogy az épület homlokzatának bármely pontjához képest 100 m-en belül legyen tűzcsap.

²Megjegyzés 3:

A 18/a., 18/b. és 19. ábra példát ad a vízforrás és a védendő építmény közötti távolság meghatározására.

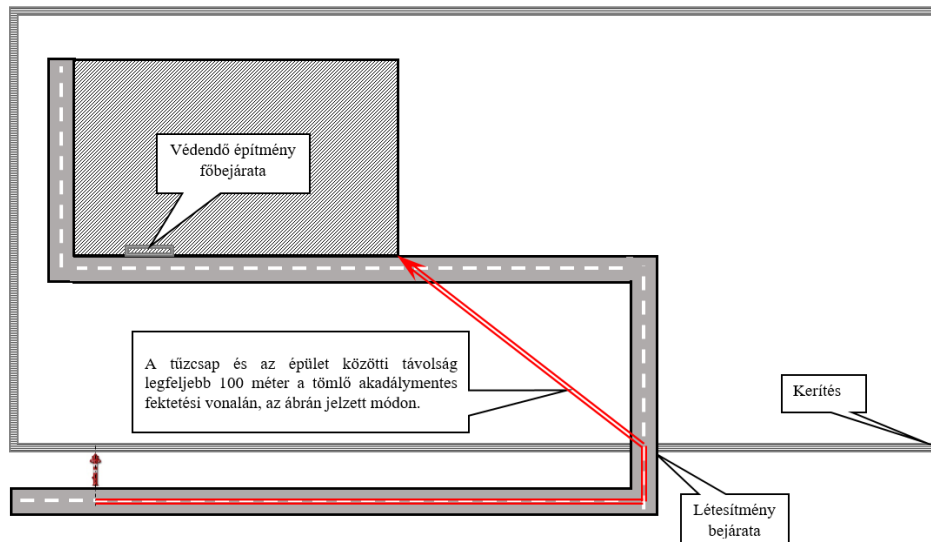

18/a. ábra

Föld feletti tűzcsap és a védendő létesítmény távolságának értelmezése

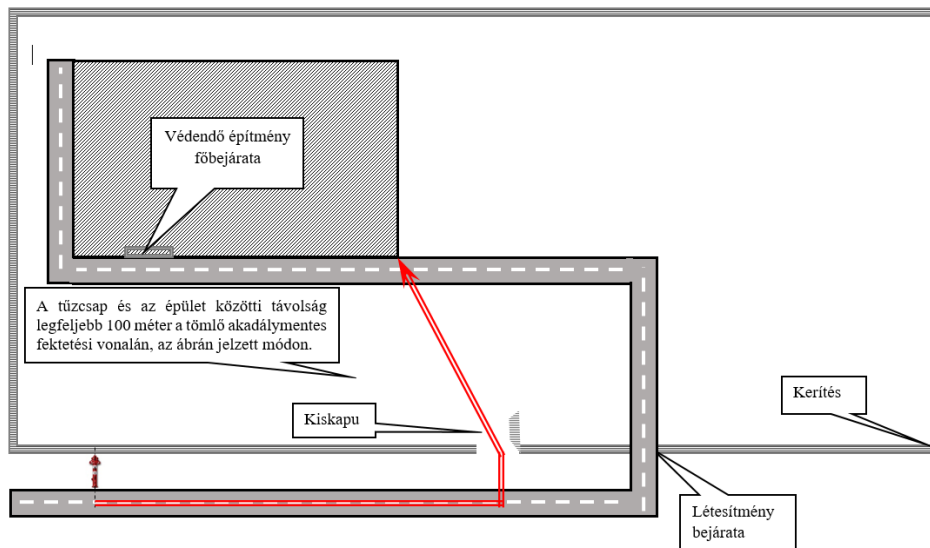

18/b. ábra

Föld feletti tűzcsap és a védendő létesítmény távolságának értelmezése

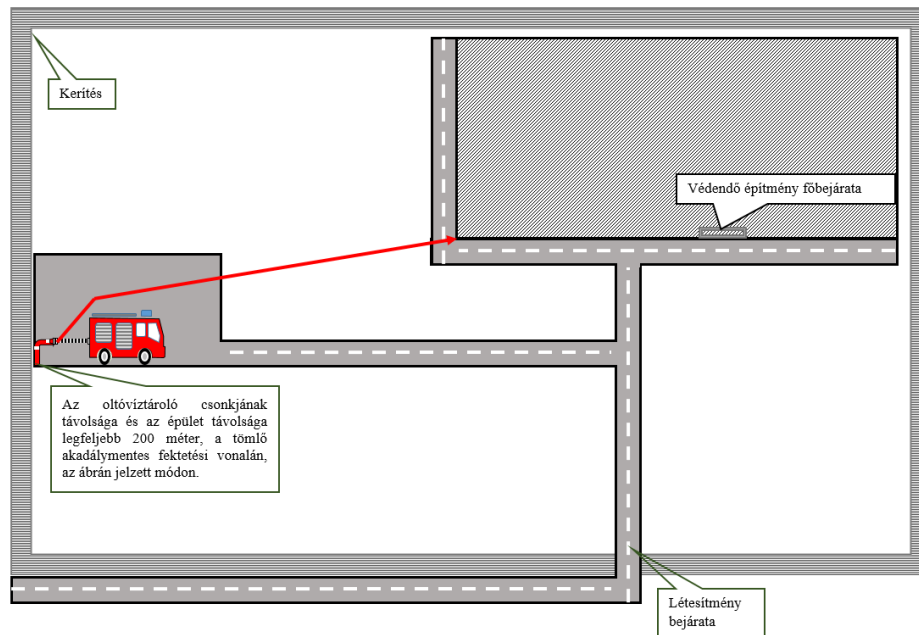

19. ábra

Az oltóvíztárolzó és a védendő létesítmény távolságának értelmezése

- 6.3. ²Tűzoltási felvonulási területre kötelezett épületeknél megfelelő a tűzcsapok elhelyezése, ha teljesíti az egymástól, illetve a tűzoltási felvonulási területtől az OTSZ-ben előírt távolságokat.

Megjegyzés:

A 20. és 21. ábra példát ad a távolságok betartására.

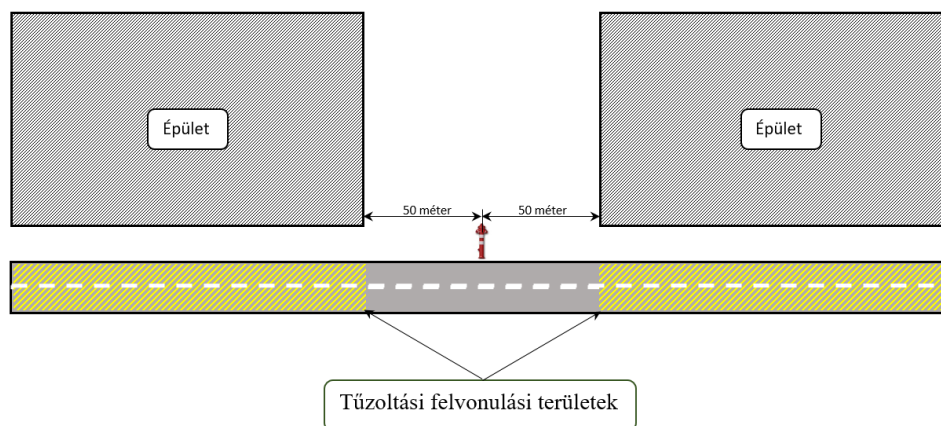

20. ábra

¹módosult 2020.01.22.

²módosult 2022.06.13.

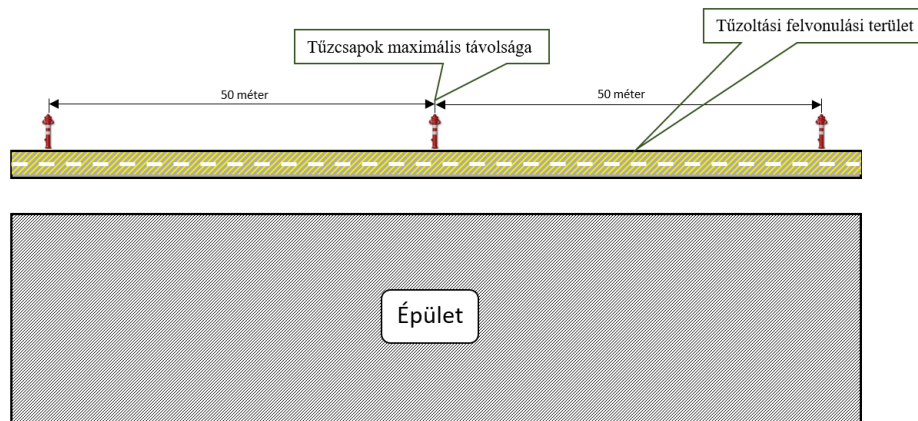

21. ábra

- 6.4. ¹Az előírt oltóvíz mindenkor akadálytalan kivétele teljesül, ha a tűzoltói beavatkozás során a tűzoltóságnál rendszeresített felszereléssel az adott előírt vízmennyiség időjárási körülménytől függetlenül maradéktalanul igénybe vehető.
- 6.5. ^{1,2}A szükséges oltóvíz mennyiség a szomszédos, **vagy közeli** létesítmény területéről történő biztosításának feltételei.
- ^{1,2}Megjegyzés 1:*
A szükséges oltóvíz mennyiség a szomszédos, **vagy közeli** létesítmény területéről történő biztosítása csak a tűzvédelmi hatóság engedélyével történhet.
- ¹Megjegyzés 2:*
A tűzvédelmi hatóság felé benyújtandó kérelem javasolt formai és tartalmi elemeit a B melléklet tartalmazza.
- ²Megjegyzés 3:*
Közeli létesítmény elfogadása esetén a tűzvédelmi hatóság az engedély megadásánál mérlegeli, hogy a létesítmények közötti közterület milyen mértékben befolyásolja az oltóvízellátás biztosítását (pl. út szélessége, forgalom jellege, villamos vagy vasúti pálya jelenléte).
- 6.5.1. ^{1,2}A szomszédos, **vagy közeli** létesítmény és az adott létesítmény között kötött szerződésben határozzák meg a szükséges oltóvíz mennyiség biztosításának feltételeit, valamint a vízforrás ellenőrzésére és felülvizsgálatára vonatkozó megállapodást.
- 6.5.2. ¹Abban az esetben, ha a szerződést felmondja valamelyik fél, az adott létesítményben biztosítani kell a szükséges oltóvíz mennyiséget.
- 6.5.3. ^{1,2}A vízforrás tűzoltógépjárművel történő hozzáférhetőségét a szomszédos, **vagy közeli** létesítmény állandóan biztosítja.
- 6.5.4. ^{1,2}A létesítmény főbejáratánál a vízforrás helye a **vonatkozó műszaki követelmény** szerinti táblával jelölve van.
- ²Megjegyzés:*
Az MSZ 1042 tartalmazza a vízforrásokra vonatkozó jelöléseket.
- 6.5.5. ¹A vízforrás és az adott védendő építmény, vagy a szabadtéri éghetőanyag-tároló terület közötti távolságon belül, ha van kerítés, akkor azon legalább személyi átjárás (legalább 1 m szélességű kapun, átjárón) biztosított legyen.
- ^{1,2}Megjegyzés 1:*
A hatóság a helyszíni adottságok tekintetében a 6.5.1. – 6.5.5. pontokon felül, egyéb feltételeket is meghatározhat.

Megjegyzés 2:

A tűzcsap tűzoltási igényektől eltérő, nem tűzoltó beavatkozó egységek által történő felhasználása az illetékes szolgáltató engedélye alapján történhet, melynek részletes feltételeit az illetékes elsőfokú tűzvédelmi hatósággal előzetesen, dokumentáltan egyeztetni szükséges.

Megjegyzés 3:

A tűzcsap akadálytalan hozzáférés biztosított, ha a más célú vízkivételre szolgáló kapcsok, fogyasztásmérő szerelvények, tömlők egy mozdulattal oldhatóak a tűzoltóságoknál rendszeresített kapocspárkulcsokkal.

7. 2Tűzcsapok

7.1. A tűzcsap akkor biztosítja a tűzoltóságnál rendszeresített eszközökkel való késedelemmentes használatot, ha

- a) a gyártói előírás szerint van telepítve,
- b) a föld feletti tűzcsap felső kifolyócsonkjainak középvonal magassága a talajszinttől mérve 650 és 900 mm között található (22. ábra),

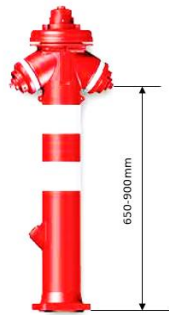

22. ábra

- c) a föld feletti tűzcsap szelepének működtetése a vonatkozó műszaki követelménynek megfelelő föld feletti tűzcsapkulccsal biztosított,
- d) a föld feletti tűzcsapok kifolyócsonkjai 2 db, legalább 65 mm belső átmérőjű, 75-B méretű csonkcapoccsal (23. ábra) vannak felszerelve és meglazulás, elfordulás ellen biztosított kialakításúak,

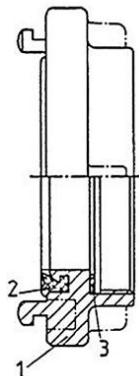

23. ábra

Csonkcapocs kialakítása

1. capocstest, 2. tömítőgumi, 3. tömítés

e) a biztonsági házzal ellátott föld feletti tűzcsapnál a ház úgy van kialakítva, hogy a föld feletti tűzcsapkulccsal biztonságosan nyitható és zárható, valamint a tűzoltó nyomótömlők csatlakoztatását és a csatlakoztatáshoz használt kapocskulcsok használatát nem akadályozza.

7.2. A föld feletti tűzcsapok kifolyócsonkjainak használaton kívüli állapotban történő védelme teljesül, ha:

- a) a csomkapcsok elveszés ellen biztosított kupakkapocsokkal vannak lezárva,
- b) a kupakkapcsok anyaga 1600 kPa (16 bar) üzemi nyomásig alkalmazott tűzcsapok esetében szilárdságilag a vonatkozó műszaki követelménynek megfelelőek,

Megjegyzés:

A vonatkozó műszaki követelmény a felszín feletti tűzcsapról szóló MSZ EN 14384.

2c) a csomkapcsok lezárását műanyag kupakkapocsokkal, legfeljebb 1000 kPa (10 bar) üzemi nyomásig alkalmazott tűzcsapok esetén alkalmazzák,

2d) a kupakkapcsok kapocskulccsal történő biztonságos nyithatósága és zárhatósága biztosított.

8. 2Oltóvíztárolók

8.1. 2Az oltóvíztároló szívóvezetéke(i) megfelelő kialakításúak, ha:

- a) a szívóvezeték legalább NA 100 belső átmérőjű, alsó végződése szűrővel (24. ábra), felső vízszintes irányú végződése szabványos A jelű (NA 100) csomkapocccsal és kupakkapocccsal van kialakítva,
- b) a csatlakozó csomkok (csomkapocs) középvonalának magassága a talajszinttől 0,8-1,2 méter magasságban van,
- c) a csatlakozó csomkok középvonala egymástól legalább 5 méter távolságra van elhelyezve, több szívóvezeték alkalmazása esetén.

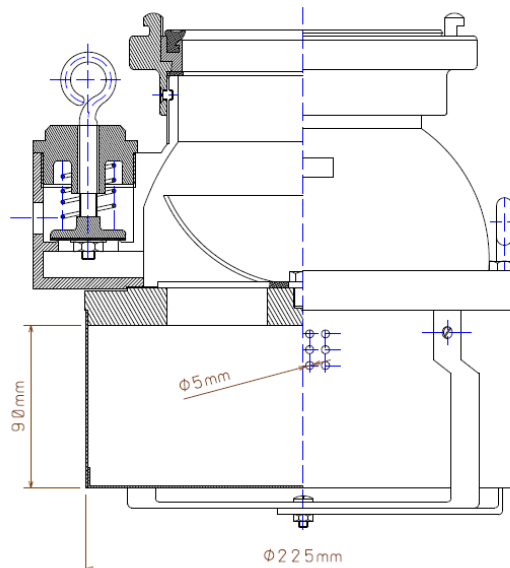

24. 2ábra
szűrőkosár

8.2. 1,2Az időjárástól független vízkivétel biztosítása érdekében a nyitott oltóvíztárolók esetében a téli időszakban a felszíni átfagyás, a nyári időszakban a párolgás miatt, az oltóvíztároló teljes felületén 30 cm-es jégvastagságot, valamint elpárolgott vízmennyiséget

¹módosult 2020.01.22.

²módosult 2022.06.13.

kell feltételezni, ezen vízmennyiség a szükséges oltóvíz-mennyiségbe nem számítható bele, kivéve, ha az oltóvíztároló automatikus utántöltéssel rendelkezik.

1.2 Megjegyzés 1:

Az oltóvíztárolók szívóvezetékének fagy elleni védelme megoldható legalább 70 cm-es földtakarással, illetve a szívóvezeték szigetelésével, villamos fűtésével vagy ezek kombinációjával.

1.2 Megjegyzés 2:

Az oltóvíztároló kialakítására megoldási javaslatokat a 25-27. ábra szemlélteti.

2. Megjegyzés 3:

A tűz oltására megfelelő minőségű az a víz, amely a tűzoltói beavatkozás során nem károsítja a tűzoltóságnál rendszeresített felszereléseket és eszközöket.

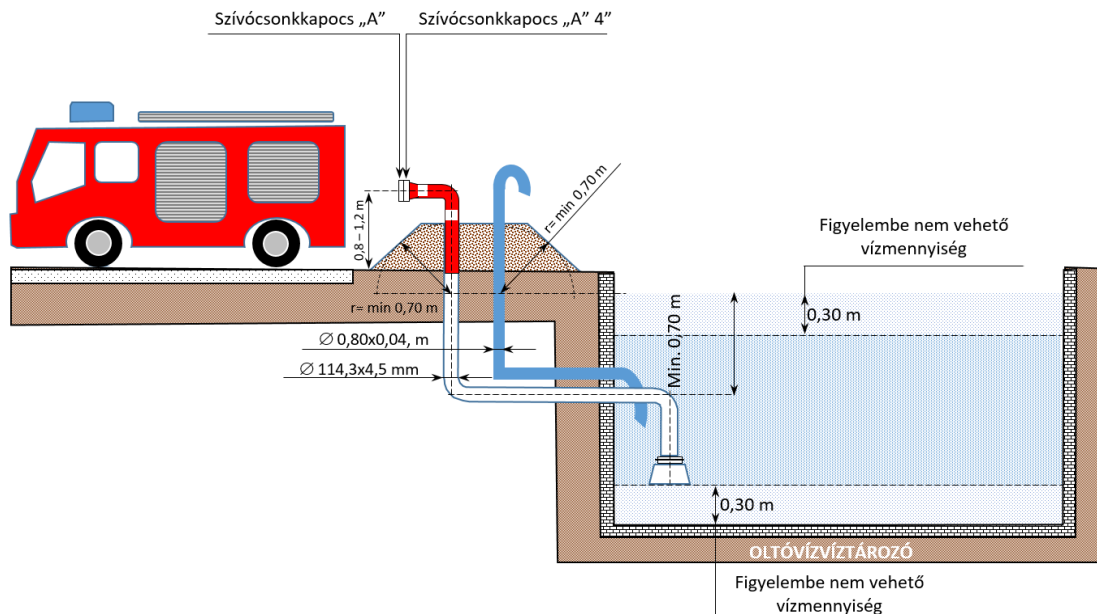

25. ábra

1. Megjegyzés 4:

Külön csővezetéken van biztosítva a levegő utánpótlás a jégréteg képződés során.

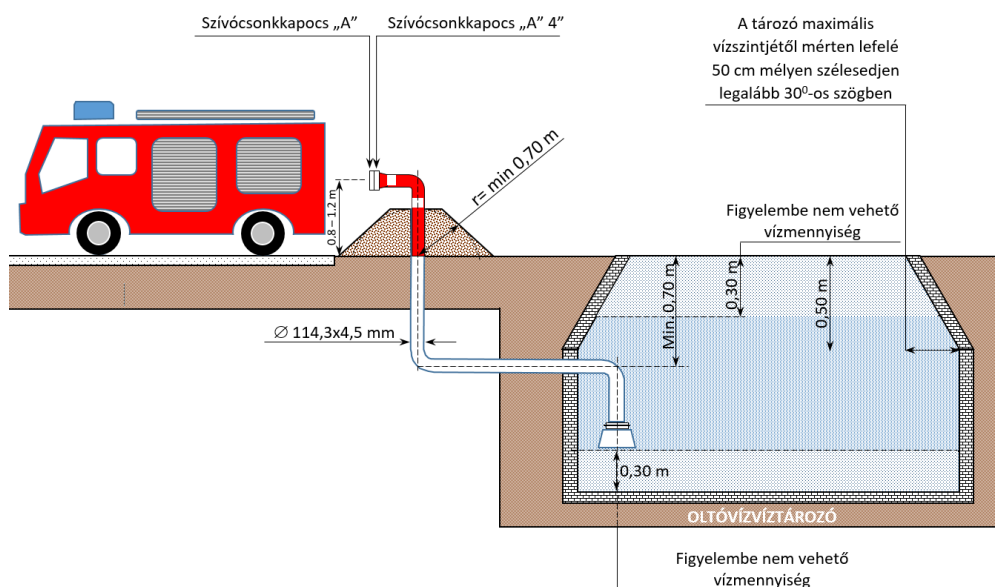

26. ábra

1. Megjegyzés 5:

A jégréteg a lefele szélesedő felületen lecsúszik és ezáltal biztosítva van a levegő utánpótlás.

¹módosult 2020.01.22.

²módosult 2022.06.13.

8.3. ^{1,2}A megfelelő vízkivétel biztosítása érdekében a nyitott oltóvíztárolók esetében, az oltóvíztároló aljától függőlegesen mért 30 cm-es réteg (szennyeződések, iszapréteg kialakulása miatt) a szükséges oltóvíz-mennyiségbe nem számítható bele, kivéve, ha az oltóvíztárolóba az iszapréteg felfogására külön zsompot helyeztek el.

8.4. ¹A szívóvezeték alkalmazható hosszúságának meghatározása:

Biztonságos vízemelés csak akkor lehetséges, ha a szívóvezeték vízszintes hossza és a geodetikus szívómagasság szorzata nem haladja meg a 60-at (27. ábra).

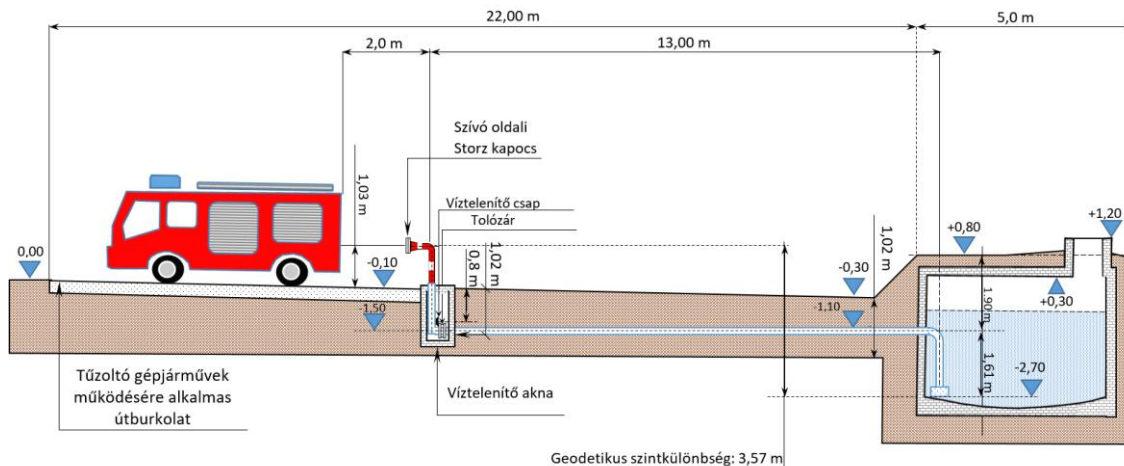

27. ábra

¹Megjegyzés 1:

A szívóvezeték hosszúság meghatározásának a célja, hogy az adott szívóvezeték hosszúság és szívómagasság mellett van-e mód a biztonságos vízemelésre.

¹Megjegyzés 2:

A szívóvezeték hosszába a szívótömlő hosszát is bele kell számolni. (min. 2 méter, max. 8 méter)

^{1,2}Megjegyzés 3:

A nyitott oltóvíztárolót javasolt fizikai lehatárolással védeni, hogy illetéktelen személyek az oltóvíztárolóba ne mehessenek bele. Illetve vízből való mentést-menekülést szolgáló eszközöket javasolt készenlétben tartani.

8.5. ¹A szívóvezeték anyaga megfelelő, ha a vonatkozó szabvány előírások szerint készül.

¹Megjegyzés 1:

A szívóvezeték anyagára vonatkozó megoldást az MSZ EN 10224:2002/A1:2005 vagy az MSZ EN 10255:2004+A1:2007 számú szabvány tartalmazza.

9. ²Természetes vízforrás

9.1. Az OTSZ 73.§ (2) szerinti nem időszakos természetes vízforrás az oltóvíz biztosítására az alábbiak szerinti vehető figyelembe

- a vízszint természetes ingadozása, az időjárási körülmények a víz kivételét az év egészében biztosítja,
- a vízforráshoz a 8.1. - 8.5. pont szerinti szívóvezetéket létesítenek vagy a tűzoltó gépjárművek vízkivételére alkalmas rámpát építenek.

¹Megjegyzés 1:

A természetes víz vízszint-ingadozásáról (árvízvédelmi és folyógazdálkodási) vízügyi szakértő, tervező vagy a vízforrás fenntartója (pl. öntöző csatorna, magán tó stb. esetén) nyilatkozhat.

¹módosult 2020.01.22.

²módosult 2022.06.13.

Megjegyzés 2:

Az időjárási körülmények nem kívánt hatása lehet például a vízfelület befagyása vagy csapadékhiány miatti csökkenése.

Megjegyzés 3:

A vízkivételi hely létesítése külön engedélyezési eljárást vonhat maga után.

10. 2Fali tűzcsap

- 10.1. A fali tűzcsapok kifolyó nyílása vízszintes, vagy attól lefelé irányuló lehet.
- 10.2. Abban az esetben amennyiben fali tűzcsap szekrényben vagy falfülkében kerül elhelyezésre, annak minimális méretei feleljenek meg az MSZ EN 671-1:2013, MSZ EN 671-2:2013 szabványban tűzcsapszekrényekre vonatkozó előírásoknak.
- 10.3. A tömlődob felszerelése után szekrényes, vagy falfülkés kialakítás esetén a tömlődob hozzáférhetőségét biztosítani kell úgy, hogy a szekrény- vagy falfülke ajtók legalább 170°-ra nyithatók legyenek és a tömlő legördülését minden irányban tegyék lehetővé.

Megjegyzés:

A fenti feltétel teljesüljön akkor is, ha a tűzcsapszekrényt falfülkében helyezik el.

- 10.4. A tűzcsapszekrényeket és a kifordítható tömlődobot úgy kell elhelyezni, hogy az feleljen meg az MSZ EN 671-1:2013, MSZ EN 671-2:2013 szabvány előírásainak. A legfelső falitűzcsap elzáró szerelvénye a padlószinttől maximum 1600 mm magasan legyen (28. és 29. ábra).

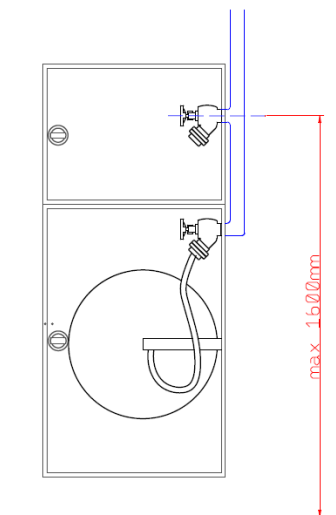

28.2ábra

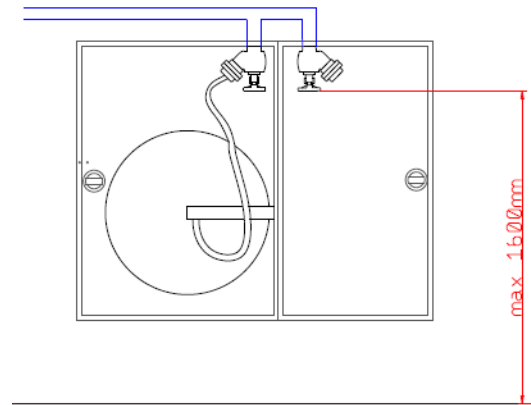

29. ábra

11. Az épületbe jutás biztosítása

11.1. ¹Az OTSZ előírása szerinti tűzoltó egységek számára roncsolásmentes bejutás lehetőségét biztosítja

11.1.1. Az a kulcsszéf kialakítás, amely

- a létesítésre kötelezett épület főbejáratánál, vagy a tűzoltósági beavatkozási központ bejáratánál a külső homlokzaton van elhelyezve,
- a tűzoltógépjárműveken elhelyezett kulcsszéf nyitó kulccsal nyitható,
- ¹minden napszakban jól látható legalább 100 mm betűméretű „Kulcsszéf” felirattal van jelölve.

¹Megjegyzés:

Szükség esetén kiegészíthető a beépített tűzjelző berendezés kültéri fényjelzőjével.

11.1.2. ¹A folyamatos porta-, biztonsági, vagy más, állandó felügyeletet biztosító szolgálat, ha

- annak létszáma folyamatosan legalább két fő,
- nincs olyan feladatuk, amelynek ellátása valamennyi szolgálatot ellátó személy részére a felügyeleti hely egyidejű elhagyását teszi szükségessé, és
- a felügyeleti hely a tűzoltó egységek kiérkezési helyének közelében található.

12. Tűzoltósági beavatkozási központ

12.1. A tűzoltósági beavatkozási központ teljesíti az OTSZ előírását, ha

- közvetlenül a szabadból nyílik,
- ²épületen belül a tűzoltási felvonulási terület felé eső bejáratról
 - ²állandó felügyelettel nem rendelkező helyiség esetén legfeljebb 10 méterre található,
 - ²állandó felügyelettel rendelkező helyiség esetén (pl. diszpécser, biztonsági szolgálat) esetén legfeljebb 25 méterre található,
- ¹a tűzoltósági beavatkozási központból vezérelhető tűzoltó technikai eszközök, berendezések kapcsolói az erre a célra kialakított vezérlőtablón egyértelműen és jól láthatóan jelölve vannak,

¹módosult 2020.01.22.

²módosult 2022.06.13.

¹Megjegyzés:

Javasolt, hogy valamennyi vezérlési beavatkozásról fényjelzés adjon tájékoztatást, a fényjelzést a vezérlő tablón kell megjeleníteni.

d) a tűzoltósági beavatkozási központban az adott létesítmény áttekinthető alaprajzai és helyszínrajza elérhető, melyeken az épület aktív és passzív tűzvédelmi rendszerei, illetve a vízszerezési helyek jelölve vannak,

e) ¹az épület állandó felügyeletét ellátó biztonsági szolgálattal biztosított a kommunikációs lehetőség, amennyiben ennek központja nem a tűzoltósági beavatkozási központban, vagy annak közvetlen közelében van. (Pl. vezeték nélküli telefon, UHR rádió adóvevő, EDR rádió)

¹Megjegyzés:

A tűzoltósági beavatkozási központban elhelyezett tűzoltósági vezérlőpanel (TVT) kialakítására a villamos berendezések, villámvédelem és elektrosztatikus feltöltődés elleni védelemről szóló TvMI ad megoldási javaslatot.

12.2. ¹A tűzoltósági beavatkozási központ elhelyezhető

- a) önálló helyiségben,
- b) épületfelügyeleti központban,
- c) portaépületben,

ahol bármely időpontban a berendezések kezelőpaneljéhez, kijelzőkhöz és az épületfelügyeleti rendszerekhez való hozzáférés a beavatkozó tűzoltók számára biztosított.

12.3. ¹A tűzoltósági beavatkozási központból az alábbi berendezések vezérelhetők

- a) gépi hő- és füstelvezetés és légpótlás,
- b) hő- és füstelvezetés és légpótlás nyílászárói,
- c) túlnyomásos füstmentesítés,
- d) evakuációs hangosító rendszer,
- e) beépített tűzjelző berendezés
- f) átmeneti védett térhez, biztonsági felvonóhoz tartozó kommunikációs összeköttetés,
- g) tűzeseti elektromos lekapcsolás,
- h) egyéb berendezés (a tűzvédelmi hatóság, vagy tűzvédelmi tervező, szakértő által meghatározott).

12.4. ¹A tűzoltósági beavatkozási központban az alábbi tűzvédelmi berendezések működése felügyelhető

- a) tűzoltó felvonó,
- b) menekülési felvonó,
- c) oltóvízellátás nyomásfokozó szivattyúja,
- d) beépített tűzoltó berendezések,
- e) beépített tűzterjedésgátló berendezés
- f) egyéb berendezés (a tűzvédelmi hatóság, vagy tűzvédelmi tervező, szakértő által meghatározott).

12.5. ¹A tűzvédelmi hatóság a felsoroltak figyelembevételével határozza meg az egyes tűzvédelmi berendezések vezérlésének és üzemállapotának megfigyelhetőségét.

¹Megjegyzés:

A tűzoltói beavatkozási központból vezérelhető az a berendezés, tűzoltó-technikai eszköz, amely működésbe hozható vagy kikapcsolható és a berendezés működési állapotáról a központban visszajelzés látható. Felügyelhető az a berendezés, amelynek működése nyomon követhető, azoknak működési, ill. ki-bekapcsolt állapota kijelzőn megfigyelhető.

13. **2Tűzoltó felvonó**

- 13.1. Tűzoltó felvonó kialakítása teljesíti az OTSZ 85.§ (4) bekezdésben foglalt – füst és a tűzterjedés ellen védett helyiséghez történő csatlakozási – feltételt, ha az alábbi helyiségekkel van kapcsolata:
- a) füstmentes lépcsőház,
 - b) füstmentes lépcsőház előtere,
 - c) tűzgátló előtér.

14. **Napelemek jelölése**

- 14.1. A napelemek jelölésére a villamos berendezések, villámvédelem és elektrosztatikus feltöltődés elleni védelemről szóló TvMI az irányadó.

15. **2Rendeltetéssel összefüggő megoldások**

15.1. **2Tárolási rendeltetés**

- 15.1.1. Az OTSZ 48/A § (3) bekezdésben foglalt tárolási rendeltetésű épületek esetében az ga) pontban megfogalmazott tűzoltási felvonulási terület teljesíthető az alábbiak megvalósításával:
- 15.1.1.1. Az épület két hosszanti homlokzata mentén kialakított tűzoltási felvonulási terület kialakítása megfelel a vonatkozó ütiügyi műszaki előírásnak, de legalább kisforgalmú utak A₁ tervezési osztályának és elvisel talpanként (400x400 mm talpalási alapterület figyelembevételével) 30 tonnás jármű összsúly 70%-ának megfelelő talpalási nyomást alakváltozás és megsüllyedés nélkül.
- 15.1.1.2. A tűzoltási felvonulási területek teljes hosszukban biztosítják a magasból mentő járművek talpalását, működését. Kialakításuk az alábbi feltételeket teljesíti:
- a) az épület homlokzatától a tengelytávolságuk 5-20 méter,
 - b) szélességük legalább 7,5 méter,
 - c) lejtésük legfeljebb 5%,
 - d) szabad magasságuk lehetővé teszi a magasból mentő jármű, akadály nélküli működését,
 - e) környezetükben, valamint a felvonulási terület és a homlokzat között a magasból mentő gépjármű működését akadályozó épületrész, légvezetékek, tereptárgyak, berendezések, növényzet és más akadályok nincsenek,
 - f) lehetővé teszik az épület tűzoltó gépjárművel történő körbejárhatóságát, az íves szakasz külső fordulási sugara legalább 12,5 méter,

Megjegyzés:

Az íves szakasz kialakításánál a környezetben elhelyezett tárgyak, növények elhelyezésénél figyelembe kell venni a magasból mentő gépjármű feléptmények túlnyúlását is.

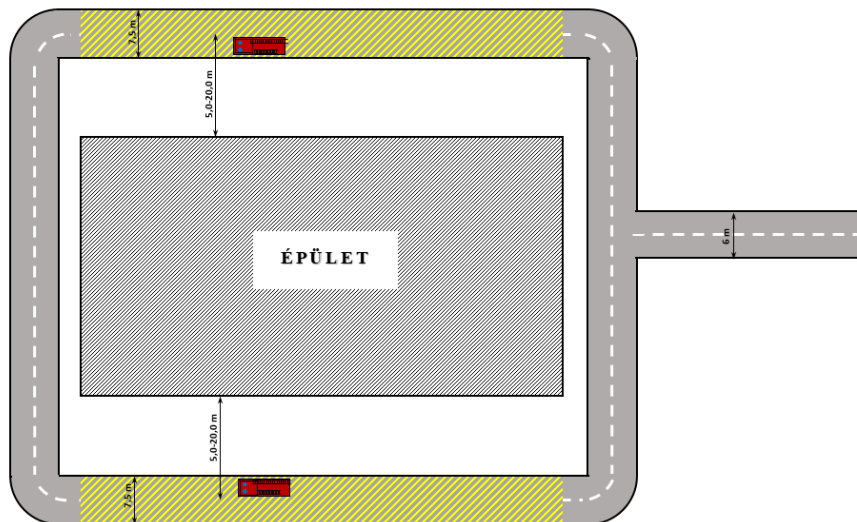

30. ábra

- 15.1.2. Az OTSZ 48/A § (3) bekezdésben foglalt tárolási rendeltetésű épületek esetében az az OTSZ 48/A § (3) bekezdés ga) pontban megfogalmazott tűzoltási felvonulási út teljesíthető az alábbiak megvalósításával:
- 15.1.2.1. A tűzoltási felvonulási út kialakítására megfelel a vonatkozó útügyi műszaki előírásnak, de legalább kisforgalmú utak A₁ tervezési osztályának.
- 15.1.2.2. A tűzoltási felvonulási út kialakítása az alábbi feltételeket teljesíti:
- a) szélessége legalább 6 méter,
 - b) a szabad magassága legalább a közúti űrszelvény magasság, 4,7 méter.

15.2. ²Transzformátor állomás

- 15.2.1. Az OTSZ 72. § (5) bekezdésben foglalt oltóvíz meghatározása során elfogadható az alábbi számítási elv:
- 15.2.1.1. A 10 MVA-nál nagyobb, de legfeljebb 100 MVA teljesítményű transzformátorokat üzemeltető állomásokon, a legnagyobb külső mérettel rendelkező transzformátor esetében azt a téglatestet veszik figyelembe, amelybe belefér a transzformátor az alapterület, valamint az összefüggő felvett síkból túlnyúló, az oltóanyag felületre juttatását nem akadályozó elemek nélkül.
- 15.2.1.2. A 100 MVA-nél nagyobb teljesítményű transzformátorokat üzemeltető állomásokon, a legnagyobb külső méretekkel rendelkező transzformátor esetében, a kazántestet, konzervátort és az olajhűtőt magába foglaló téglatestek, alapterület nélkül számított felületeire kell a szükséges oltóvizet meghatározni. Oltóvíztároló létesítése esetén az előzőekben rögzített felületszámítás alapján meghatározott oltóvíz mennyiség háromszorosát kell készenlétben tartani, mely azonban nem lehet kevesebb 200 m³-nél.

¹módosult 2020.01.22.²módosult 2022.06.13.

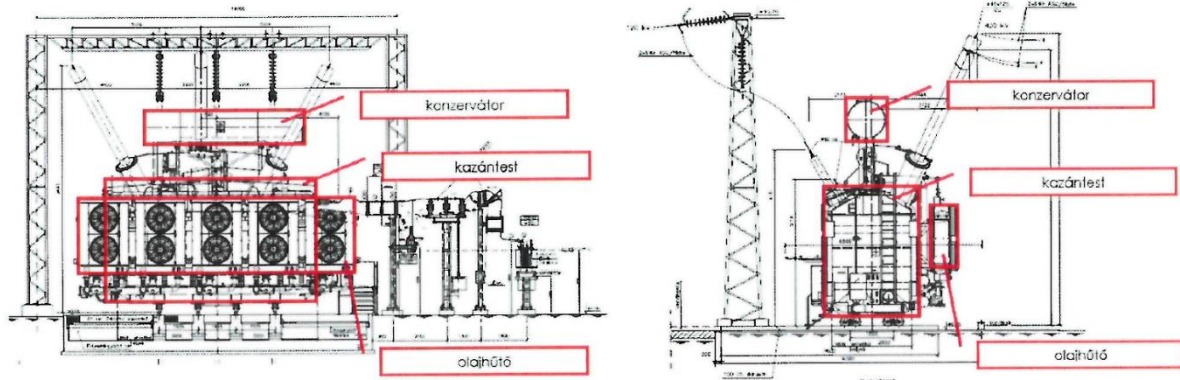

31. ábra

Oltóvízmenyiség számításánál figyelembe veendő területek a transzformátor kazánfestre szerelt hűtőegység esetén

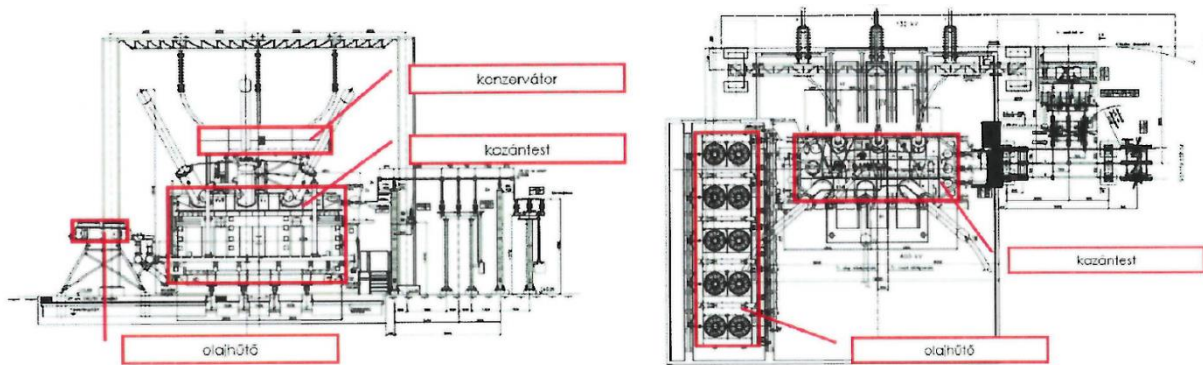

32. ábra

Oltóvízmenyiség számításánál figyelembe veendő területek a transzformátor mellé szerelt hűtőegység esetén

Az irányelvben hivatkozott jogszabályok, szabványok jegyzéke

Az Országos Tűzvédelmi Szabályzatról szóló 54/2014. (XII. 5.) BM rendelet (OTSZ)

¹A közúti jelzőtáblák méreteiről és műszaki követelményeiről szóló 4/2001. (I. 31.) KÖVIM rendelet

e-UT 03.01.11. Közutak tervezéséről (KSZT) szóló Ütügyi Műszaki Előírás

¹e-UT 04.02.23 Közúti jelzőtáblák (C). Tiltó vagy korlátozó jelzőtáblák és jelképeikről szóló Ütügyi Műszaki Előírás

¹e-UT 04.03.21 Közúti útburkolati jelek alakja, mérete, színe és elrendezéséről szóló Ütügyi Műszaki Előírás

¹e-UT 06.03.12 Kisforgalmú utak pályaszerkezetének méretezéséről szóló Ütügyi Műszaki Előírás

¹MSZ EN 10224:2002/A1 Ötvözetlen acélcsővek és csőidomok víz és vizes folyadékok szállítására. Műszaki szállítási feltételek

¹MSZ EN 10255:2004+A1 Hegesztésre és menetvágásra alkalmas ötvözetlen acélcsővek. Műszaki szállítási feltételek

¹MSZ EN ISO 7010 Grafikus szimbólumok. Biztonsági színek és biztonsági jelzések. Regisztrált biztonsági jelzések.

²MSZ 1042 Jelzőtábla tűzoltóvíz-forrásokhoz

²MSZ EN 14384 Felszín feletti tűzcsap

²MSZ EN 671-1 Beépített tűzoltó berendezések. Tömlőberendezések. 1. rész: Tömlődob alaktartó tömlővel

²MSZ EN 671-2 Beépített tűzoltó berendezések. Tömlőberendezések. 2. rész: Falitűzcsapszekrények lapostömlővel

1A melléklet:
Magasból mentő gépjárművek egyes paramétereit és működési tartományait

1A.1. Magirus M32L-AS

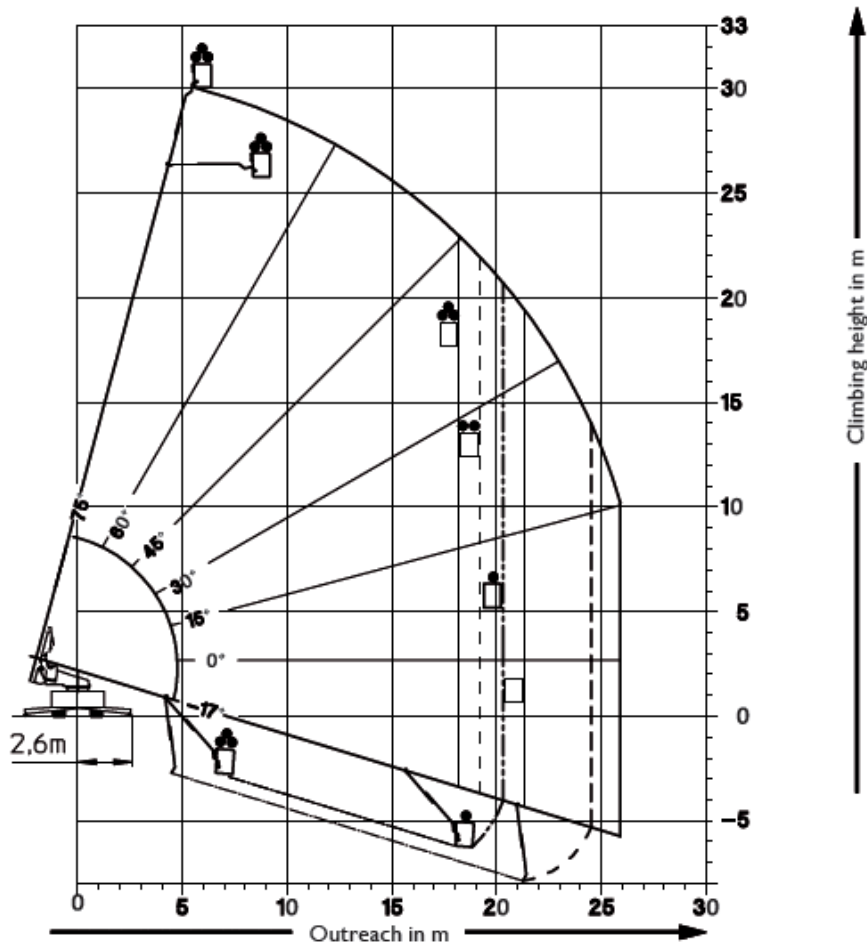

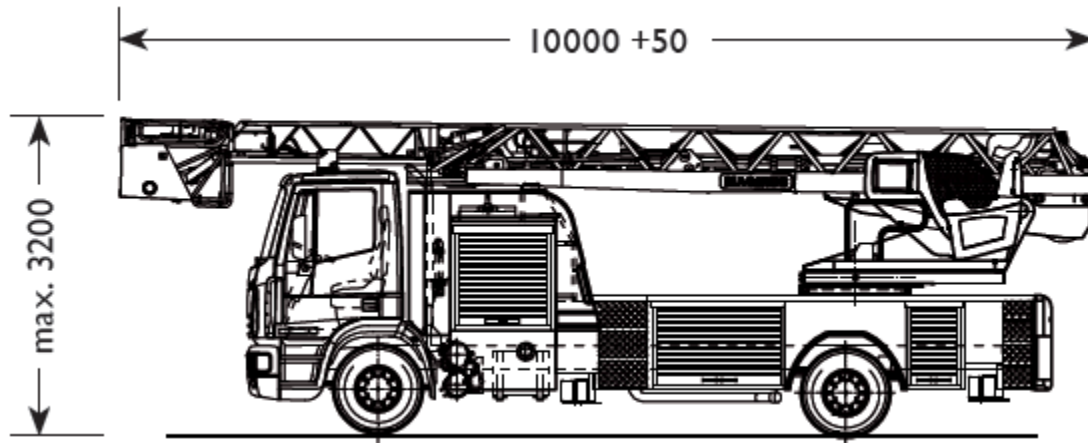

1A.2. Magirus M42L

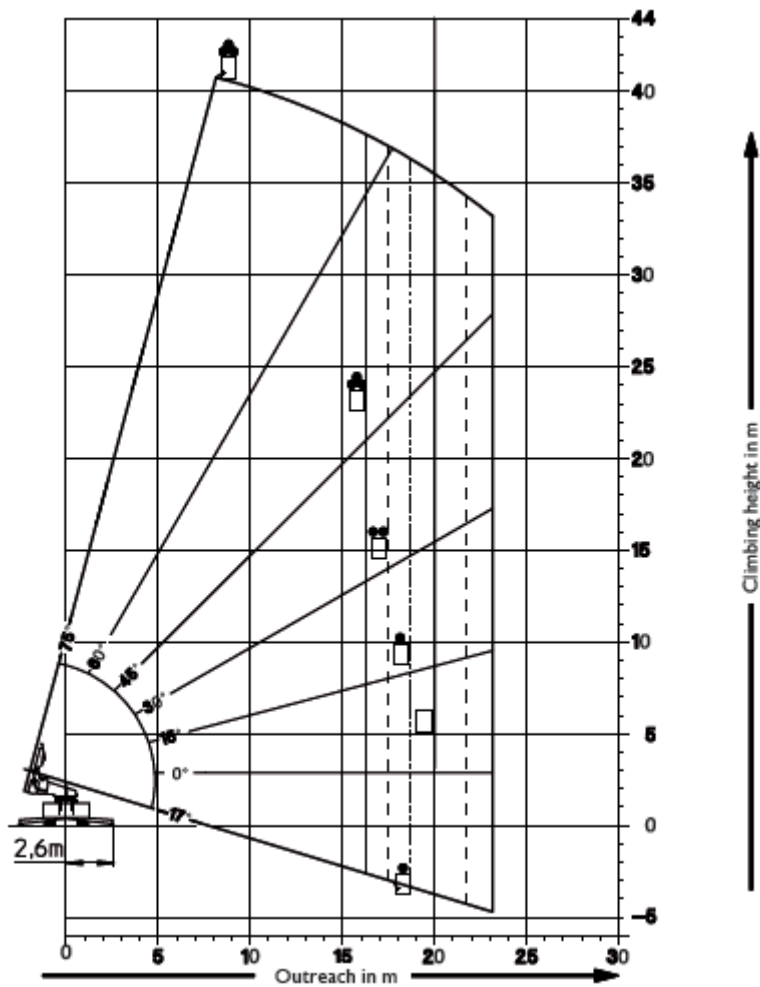

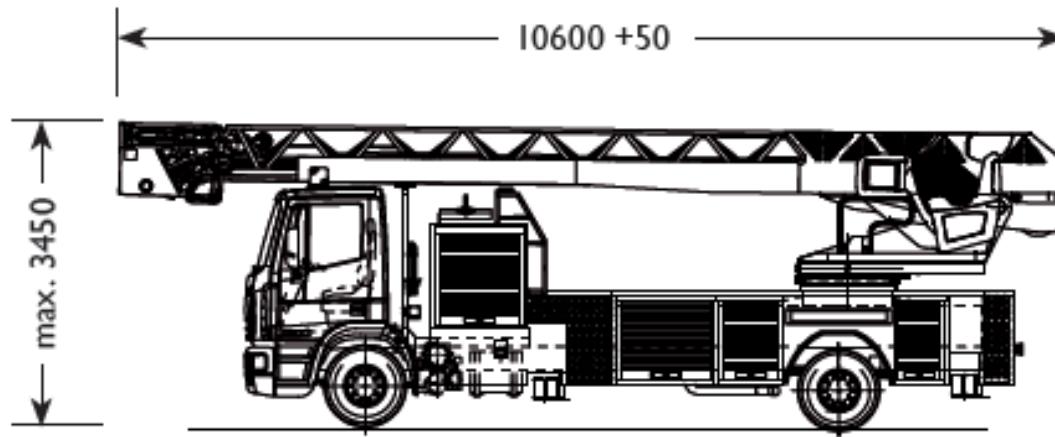

1A.3. Magirus DLK 37

Kinyúlási értékek

A képernyőn a kinyúlási értékeket a talajtámasz külső szélétől a létracsúcs (D - F), ill. mentőkosár (A-C) mellső széléig mérik. Az értékek az alváz és málya függvényében kismértékben eltérhetnek.

A gépezetes tolólétra maximális kinyúlása a letalpalási szélességétől függően változik (standard vezetőfülkével).

	Üzem mód	Max. terhelés	Max. kinyúlás ¹⁾
A	3-fős kosárüzem	3 fő (270 kg)	14,60 m
B	2-fős kosárüzem	2 fő (180 kg)	15,80 m
C	1-fős kosárüzem	1 fő (90 kg)	17,20 m
D	Kosárüzem személyek nélkül	-	18,60 m
E	1-fős szabadon állásos üzem	1 fő (90 kg)	20,10 m
F	Hídüzem	12 fő (1080 kg)	21,50 m

1) Talpkorong külső élétől

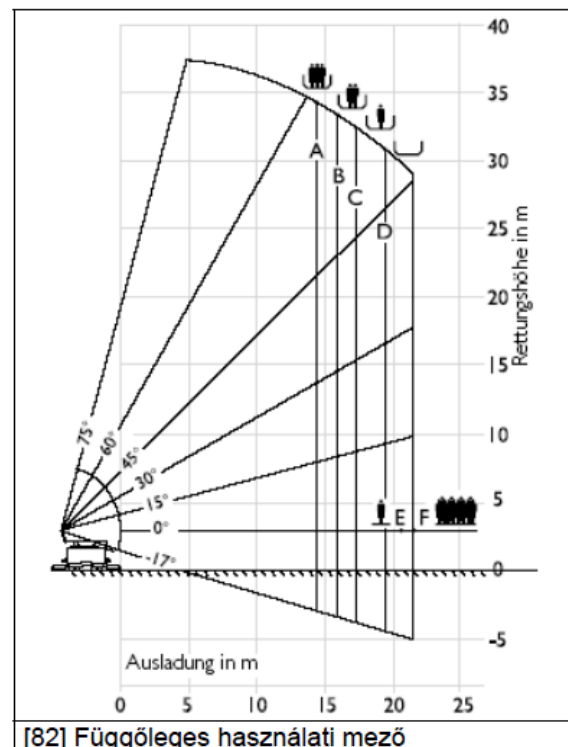

1A.4. Bronto Skylift F42LR

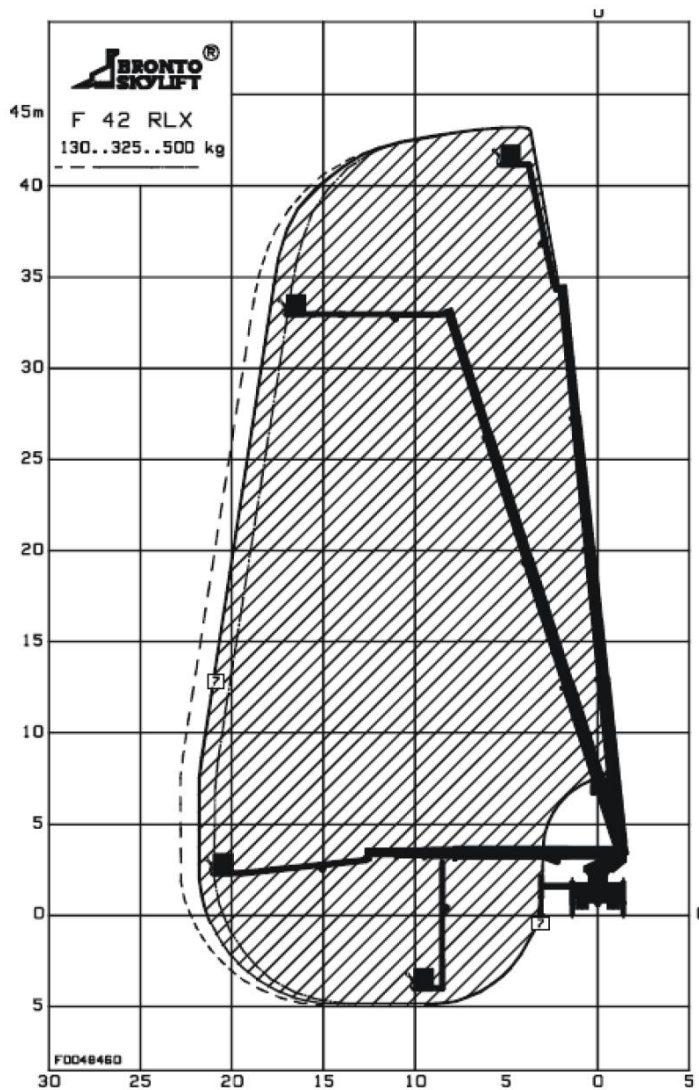

Méretek menethelyzetben (szállítási helyzetben)	
Hosszúság	~10,5 m
Magasság	~3,6 m
Szélesség	<2,5 m
Letámasztások	
Max. szélesség (C/C)	6,2 m
Max. nyomás	150 KN
Letámasztási nyomás szabvány tányérral	8,3 kg/cm ²
Letámasztási nyomás alátétlemezekkel (50x750x750)	2,7 kg/cm ²

1A.5. Bronto Skylift F53LR

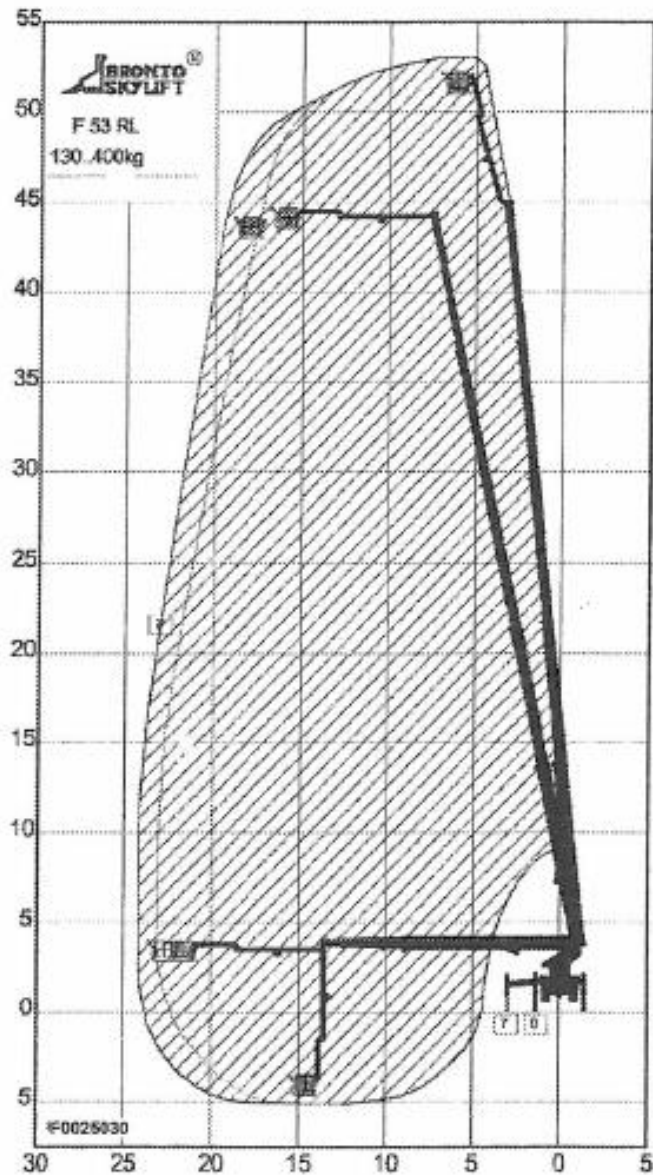

Műszaki adatok	
Max. munkaterhelés	400 kg
Max. szélerősség	12,5 m/s
Terhelt össztömeg	29,9 t
Letalpaláshoz szükséges hely (szél./hossz.)	
- kétoldalas	6,0 / 6,75 m
- egyoldalas	4,5 / 6,75 m
- helyben	3,0 / 6,75 m

1A.6. DLA (K) 23-12 Vario CS

**DLA (K) 23-12 Vario CS
4 tagos létrakészlettel**

A képernyőn a kinyúlási értékeket a talajtámasz külső szélétől a létracsúcs (D - F), ill. mentőkosár (A-C) mellső széléig mérik. Az értékek az alváz és málya függvényében kismértékben eltérhetnek.

A gépezetes toliólétra maximális kinyúlása a letalpalási szélességétől függően változik (standard vezetőfülkével).

Üzem mód	Max. terhelés	Max. kinyúlás ¹⁾
A 3-fős kosárüzem	3 fő (270 kg)	17,20 m
B 2-fős kosárüzem	2 fő (180 kg)	19,00 m
C 1-fős kosárüzem	1 fő (90 kg)	21,40 m
D Kosárüzem személynélkül	-	23,60 m
E 1-fős szabadon állásos üzem	1 fő (90 kg)	25,30 m
F Hídüzem	12fő (1080 kg)	25,30 m

1) Talpkorong külső élétől

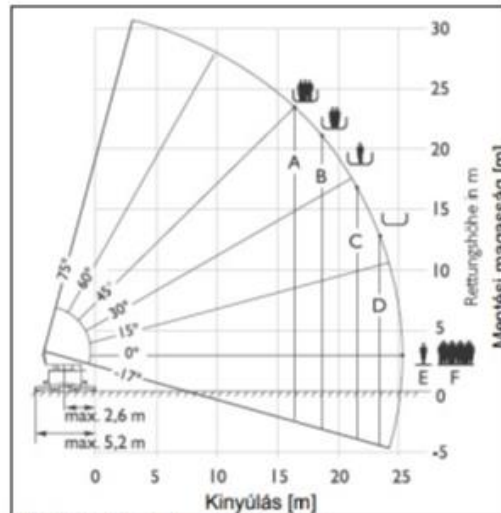

[96] Függőleges használati mező, DLK 23-12 Vario CS 4 tagos létrakészlettel

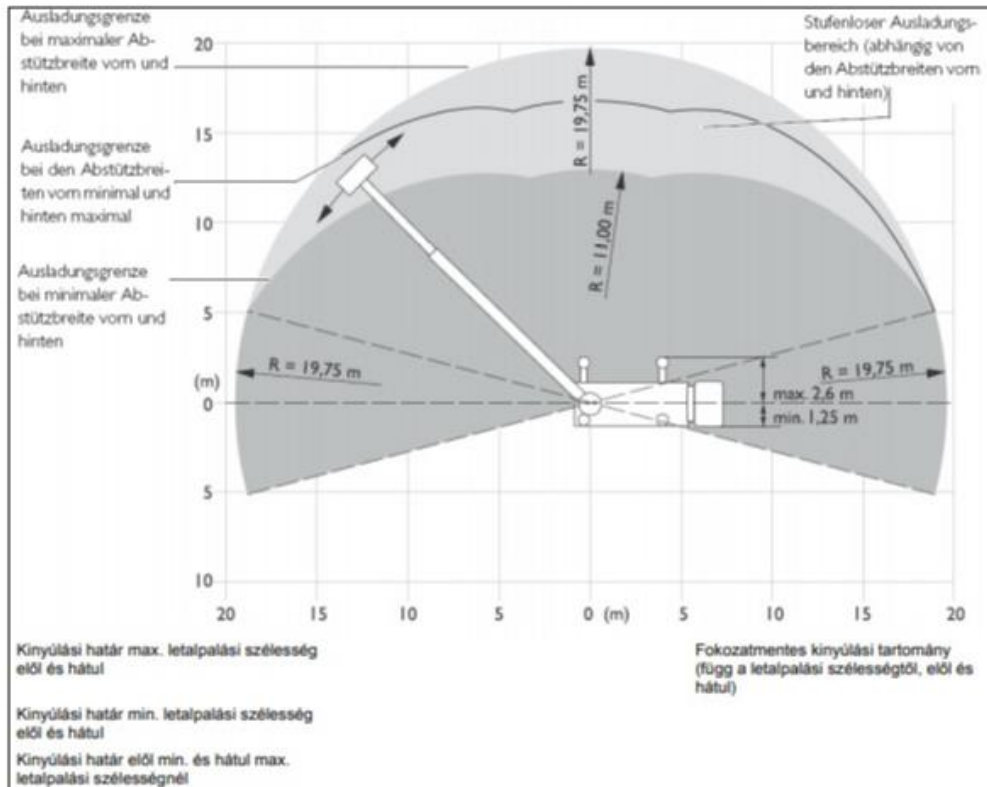

[97] Vízszintes használati mező: kinyúlási határok - példa 3-fős kosárüzemre letalpalási szélességtől

¹⁾módosult 2020.01.22.
²⁾módosult 2022.06.13.

1B melléklet:

1,2Kérelem minta a szükséges oltóvíz mennyiség, szomszédos, vagy közeli létesítmény területéről történő biztosításához

KÉRELEM

A(z)..... képviselőjében
 Alulírott (név):.....
 születési név:.....
 szül. hely, idő:.....
 anyja neve:.....
 telefonszám:.....
alatti lakos

kérem,

hogy a..... alatti címen
 lévő létesítmény területén, a mértékadó tűzszakasz alapterületre előírtm³
 mennyiségű szükséges oltóvíz biztosítását a.....
 alatti címen lévő szomszédos, **vagy közeli** ingatlanon lévő létesítmény területén található
 meglévő oltóvíz tározóról/tűzcsap(ok)ról engedélyezni szíveskedjék.

A kérelem elbírálásához szükséges, csatolt dokumentumok:

- szomszédos **vagy közeli** létesítmény és az adott létesítmény között kötött szerződés, melyben részletesen meghatározásra került a szükséges oltóvíz mennyiség biztosításának feltételei
- az érintett vízforrás ellenőrzésére és felülvizsgálatára vonatkozó megállapodási szerződés
- az igénybe venni kívánt meglévő oltóvíz forrás tűzvédelmi megfelelőségének hitelt érdemlő igazolása
- **méretarányos helyszínrajz, amelyen jelölve van a védendő szabadter/építmény és a vízforrás**

A fenti dokumentáció szerint a tárgyi mértékadó tűzszakasz alapterületre előírt, szükséges oltóvíz biztosítása a szomszédos létesítmény területén lévő meglévő vízforrásról biztosított.

....., év hó nap

.....